

**Installation Instructions
Directives de Montage
Instrucciones de Instalación**

**T-One® T-Connector
T-One® connecteur en T
T-One® Conector en T**



Buick Regal

⚠ WARNING



ALWAYS read and follow all warnings and instructions included with purchase before beginning installation. Keep for future reference.
DO NOT exceed lower of towing manufacturing rating (including in your vehicle owner's manual) or specific amperage ratings stated on product.
ALWAYS read, understand and follow all warnings and instructions printed on tow vehicle's battery.
ALWAYS wear safety glasses and use all safety precautions during installation.

118639-037

Rev. B

6/13/2016

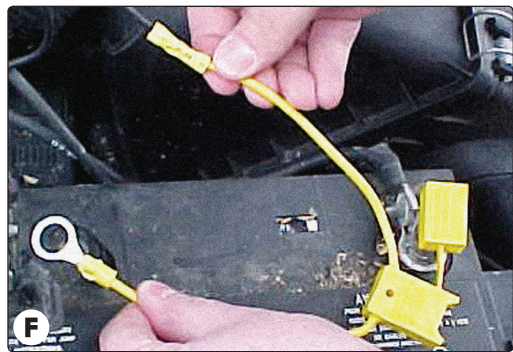
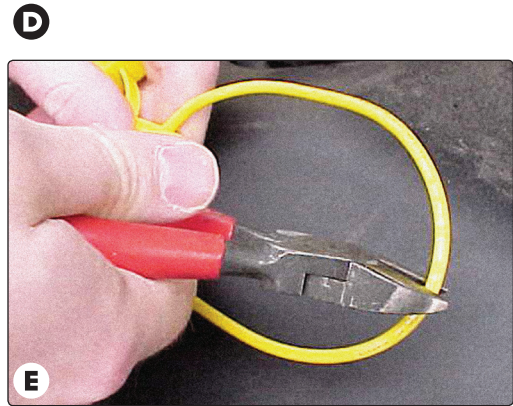
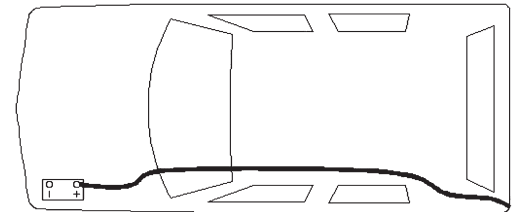
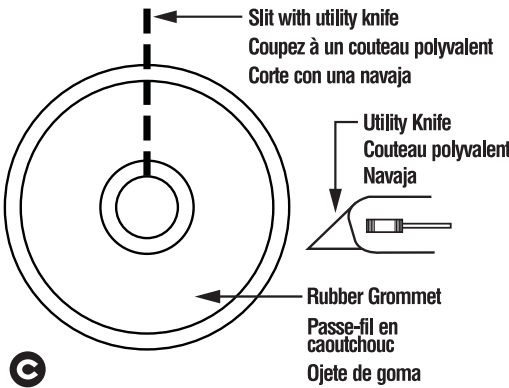
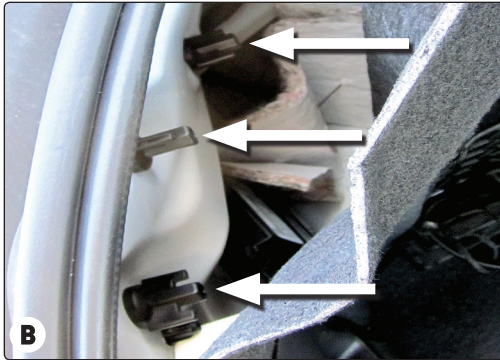
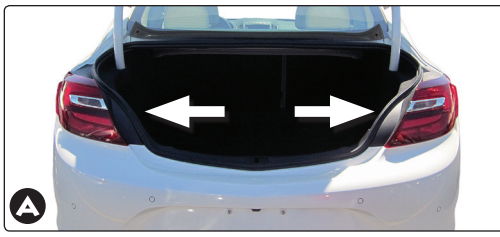

ENGLISH

TOOLS REQUIRED:

Trim Panel Remover, 10mm Socket & Ratchet or 10mm Wrench, Drill (3/32" Drill Bit), 1/4" Socket, Wire Crimpers, Wire Cutters, Philips Head Screwdriver, Test-probe

1. Open the tailgate to remove the vehicle's taillight housing assemblies. On the driver's side, inside the vehicle behind the taillights, remove plastic cover and pull back insulation liner to access the plastic wing nut holding the taillight in place **A** **B**. Unscrew the plastic wing nut and carefully pry the vehicle taillight housing assembly away from the vehicle, being careful not to break the alignment tabs. Carefully separate the vehicle's plugs. Repeat this step for the vehicle's passenger's side taillight assembly.
2. On both the driver's and passenger's side, slit the grommet to allow for the T-One® T-Connector's wiring **C**. Route the T-One® T-Connector ends containing the **yellow** and the **brown** wires through the hole and into the tail lamp pocket and reseal the grommet around the wires. Leaving the 4-Flat and black convertor box in the cargo area.
3. Insert the T-One® T-Connector end, with the **yellow** wire, between the vehicle wiring connectors and lock into place.

⚠ WARNING

All connector surfaces should be clean and free of dirt. Be careful not to damage the locking tabs and be sure that connectors are fully inserted with locking tabs in place.

4. Route the T-One® T-Connector containing the **green** wire below the threshold cover to the passenger's side taillight housing. Repeat steps 2 and 3 using the T-One® T-Connector ends containing the **green** and **red** wires.

NOTE

Route the 4-Flat through the driver's side trim panel into side storage compartment and store there when not in use.

⚠ WARNING

Be careful not to pinch harness in trunk latch.

5. On driver's side, locate a flat surface in a out of the way place and mount the T-One® T-Connector's black convertor box with the double sided tape.
6. Locate a suitable grounding point. Drill a 3/32" hole and secure the **white** wire using the eyelet and screw provided. Do not drill into any exposed surfaces.
7. On the driver's side, locate the **red** 12 ga. power wire from the T-One® T-Connector box. Attach the **black** 12 ga. wire provided.
8. Either route the **black** wire thru a grommet and along the exterior frame or follow the existing wiring along the thresholds into the engine compartment up to the battery avoiding areas that may pinch or break the wire **D**.

⚠ WARNING

If routing the wire thru a grommet and along the exterior of the vehicle, be careful to avoid any hot pipes, heat shields, the fuel tank or any other points that may pinch or break the wire.

9. Disconnect the vehicle's Negative (-) battery cable. If not removed, remove the fuse from the yellow fuse holder (provided). After cutting the fuse holder wire **E**, attach the ring terminal and secure to the vehicle's Positive (+) battery cable **F**. Connect the other end of the fuse holder to the **black** 12 ga. wire, using the yellow butt connector (provided).

⚠ WARNING

Read and follow all warnings and cautions printed on the tow vehicle's battery.

10. Reconnect the vehicle's Negative (-) battery cable and install the 10 amp fuse into the fuse holder from Step 9.

⚠ WARNING

All connections must be complete for the T-One® T-Connector to function properly. Test and verify installation with a test light or trailer once installed. For initial test, reset vehicle electrical system by temporarily removing the key from the ignition.

11. Secure the remainder of the T-One® T-Connector harness with the cable ties provided, to prevent damage or rattling and being careful to avoid any areas that would pinch, cut or melt the wire.
12. Reinstall the plastic trim panels, threshold, storage covers, floor covering and other items removed during installation, being careful not to pinch or cut the wires.



⚠ WARNING

Overloading circuits can cause fires. DO NOT exceed stated product ratings. Read vehicle's owner's manual & instruction sheet for additional information.

⚠ AVERTISSEMENT



TOUJOURS lire et observer toutes les consignes de sécurité et les instructions qui accompagnent votre achat avant de commencer l'installation. Conserver ces consignes et instructions pour consultation ultérieure.

NE PAS excéder la moins élevée des spécifications d'intensité de courant (ampérage) suivantes: celle du fabricant de remorque (y compris celle figurant dans le manuel du propriétaire du véhicule) ou celles figurant sur le produit.

TOUJOURS lire, comprendre et observer toutes les consignes de sécurité et les instructions imprimées sur la batterie du véhicule de remorquage.

TOUJOURS porter des lunettes de protection et prendre toutes les mesures de sécurité pendant l'installation.

FRANÇAIS

OUTILS REQUIS:

Écarteur de panneau de garnissage, Cliquet et douille de 10 mm ou clé de 10 mm, Perceuse (mèche de 3/32 po), Douille 1/4 po, Sertisseurs, Coupe-fils, Tournevis à pointe cruciforme, Sonde de vérification

1. Ouvrir le hayon et enlever les boîtiers des feux arrière du véhicule. Du côté conducteur, à l'intérieur du véhicule, derrière les feux arrière, retirer le couvercle de plastique et dégager l'isolant pour accéder à l'écrou à oreilles en plastique qui attache le feu arrière **A** **B**. Dévisser l'écrou à oreilles en plastique et dégager délicatement le boîtier du feu arrière en l'éloignant du véhicule, en prenant soin de ne pas briser les languettes d'alignement. Séparer délicatement les prises du véhicule. Répéter cette procédure pour l'assemblage de feu arrière qui se trouve du côté passager.
2. Des côtés conducteur et passager, fendre le passe-fil pour faire de la place au filage du T-One® connecteur en T **C**. Faire passer l'extrémité du T-One® connecteur en T du **jaune** et **brun** dans le trou puis dans la cavité de la lampe arrière, et remettre le passe-fils en place autour des fils. Laisser le connecteur plat 4 voies et le boîtier noir du convertisseur dans la zone bagages.
3. Insérer l'extrémité du T-One® connecteur en T munie du fil **jaune** entre les connecteurs du câblage du véhicule et verrouiller en place.

⚠ AVERTISSEMENT

Toutes les surfaces de contact des connecteurs doivent être propres et dépourvues de saleté. Veiller à ne pas briser les pattes de verrouillage et s'assurer que les connecteurs sont complètement rentrés, avec les pattes de verrouillage en place.

4. Faire passer le connecteur en T muni du fil **verts** et **rouges** sous le couvercle de seuil, vers le logement de feu arrière côté passager. Répéter l'étape 2 et 3 avec les extrémités du T-One® connecteur en T munies du fil **vert**.

REMARQUE

Faire passer le connecteur à 4 voies à travers le panneau de garnissage du côté conducteur, puis dans le compartiment à rangement latéral; le remettre à cet endroit lorsqu'il n'est pas utilisé.

⚠ AVERTISSEMENT

Veiller à ne pas coincer le faisceau de fils dans le loquet de coffre.

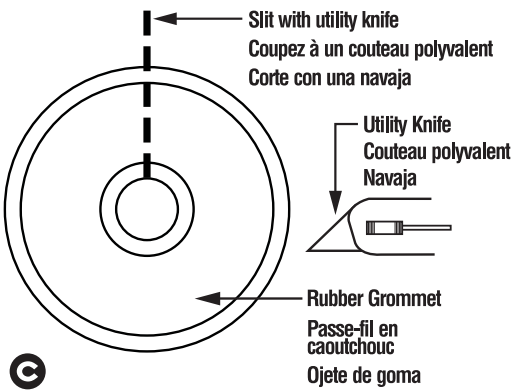
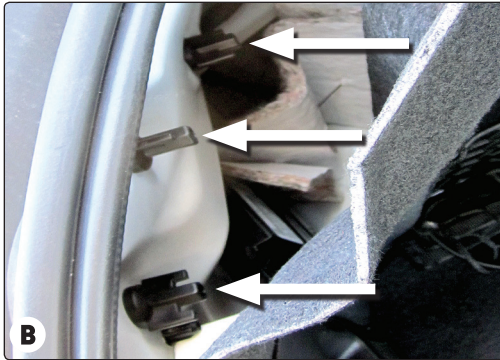
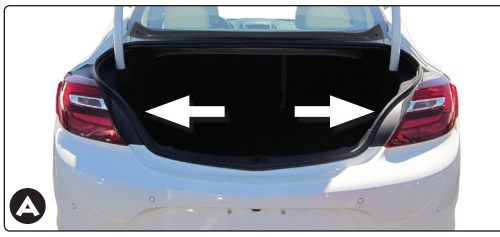

5. Du côté conducteur, repérer une surface plane à un endroit qui ne gêne pas les mouvements et monter le boîtier noir du convertisseur du T-One® connecteur en T à l'aide de ruban double face.
6. Repérer un endroit approprié pour effectuer la mise à la masse. Percer un trou de 3/32 po et fixer le fil **blanc** à l'aide de l'oeillet et de la vis fournis. Ne pas percer de surfaces exposées.

⚠ ATTENTION

Avant de percer, vérifier ce qui se trouve sous la surface pour prévenir tout dommage au véhicule ou toute lésion corporelle. Ne pas percer de surfaces exposées.

7. Du côté conducteur, repérer le fil d'alimentation rouge de calibre 12 provenant du boîtier du T-One® connecteur en T. Connecter le fil **noir** de calibre 12 fourni.
8. De deux choses l'une : acheminer le fil noir à travers le passe-fils et le long du cadre de châssis extérieur, ou; suivre le filage existant le long des seuils jusque la batterie dans le haut du compartiment moteur, en prenant soin d'éviter les endroits susceptibles de pincer ou endommager le fil **D**.

⚠ AVERTISSEMENT

Si l'on choisit le trajet du passe-fils et de l'extérieur du véhicule, il faut éviter les tuyaux chauds, les écrans thermiques, le réservoir de carburant ou tout autre endroit susceptible de coincer ou endommager le fil.

9. Débrancher le câble de la borne négative (-) de la batterie du véhicule. Si ce n'est déjà fait, enlever le fusible du porte-fusible jaune (fourni). Après avoir coupé le fil du porte-fusible **E**, attacher la cosse à anneau et la fixer au câble de la borne

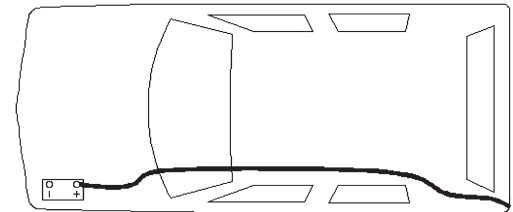

D

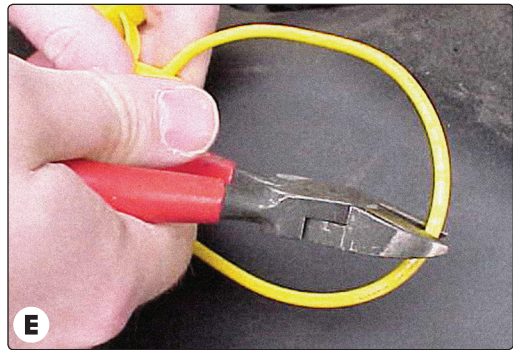

E

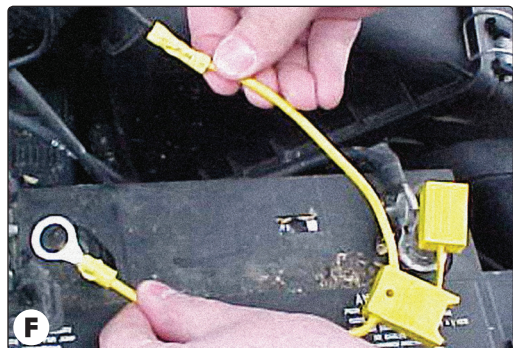

F

positive (+) de la batterie du véhicule **F**. À l'aide du raccord jaune (fourni), attacher l'autre extrémité du porte-fusible au fil **noir** de calibre 12.

⚠ AVERTISSEMENT

Lire et observer tous les avertissements et consignes de sécurité qui sont imprimés sur la batterie du véhicule de remorquage.

10. Rebrancher le câble de la borne négative (-) de la batterie du véhicule et placer le fusible de 10 ampères dans le porte-fusible mentionné à l'étape 9.

⚠ AVERTISSEMENT

Tous les branchements doivent être terminés pour que le connecteur en T fonctionne correctement. Tester et vérifier l'installation à l'aide d'une lampe témoin ou sur une remorque. Comme test initial, réinitialiser le système électrique du véhicule en retirant temporairement la clé du contact.

11. Afin de prévenir les dommages ou les bruits de cliquetis, fixer le reste du faisceau du T-One® connecteur en T à l'aide des attaches de câble fournies, en prenant soin d'éviter les endroits susceptibles de couper ou coincer les fils.

12. Replacer les panneaux de garnissage, le panneau de seuil, les couvercles des compartiments à rangement, le revêtement de plancher et les autres éléments qui ont été retirés lors de l'installation, en prenant soin de ne pas coincer ou couper les fils.



⚠ AVERTISSEMENT

La surcharge des circuits peut provoquer des incendies. NE PAS excéder les spécifications relatives au produit. Lire le manuel du propriétaire du véhicule et le feuillet d'instructions pour des informations supplémentaires.

⚠️ ADVERTENCIA



SIEMPRE leer y seguir todas las advertencias e instrucciones incluidas con la compra antes de comenzar la instalación. Conservar para referencia futura.

NO exceder el menor valor entre la calificación del fabricante del remolque (que se incluye en el manual del propietario de su vehículo) o las calificaciones de amperaje específicas que se indican en el producto.

SIEMPRE leer y seguir todas las advertencias e instrucciones impresas en la batería del vehículo de remolque.

Utilizar **SIEMPRE** gafas de seguridad y seguir todas las precauciones de seguridad durante la instalación.

ESPAÑOL

HERRAMIENTAS NECESARIAS:

Corte el removedor de paneles, Encaje y trinquete de 10mm o llave de tuercas de 10mm, Taladro (broca de 3/32"), Llave de tubo de 1/4", Plegadores de cable, Cortadores de cable, Destornillador de estrella, Terminal de prueba

1. Abra la puerta trasera para quitar las ensambladuras de la caja de las luces traseras del vehículo. En el costado del conductor, al interior del vehículo, detrás de las luces traseras, retire la tapa plástica y hale el forro de aislamiento para tener acceso a la tuerca de mariposa sosteniendo la luz trasera en su lugar **A** **B**. Destornille la tuerca de mariposa plástica y hale con cuidado la ensambladura de la caja de las luces traseras lejos del vehículo, con cuidado de no romper las lengüetas de alineación. Separe cuidadosamente los terminales del vehículo. Repita este paso para la ensambladura de la luz trasera del costado del pasajero del vehículo.
2. Tanto en el costado del pasajero como del conductor, haga un corte a la arandela para permitir el paso del cable del T-One® conector en T **C**. Dirija los extremos del T-One® conector en T a través del orificio y dentro del compartimiento de la lámpara trasera y vuelva a instalar la arandela alrededor de los cables. Deje el conector plano de 4 vías y la caja convertidora en el área de carga.
3. Inserte el extremo del T-One® conector en T, con el cable **amarillo**, entre los conectores de cableado del vehículo y fíjelos en su lugar.
⚠️ ADVERTENCIA
Todas las superficies del conector deben estar limpias y libres de suciedad. Tenga cuidado de no dañar las pestañas de bloqueo y cerciórese de que los conectores estén completamente insertados con las pestañas de bloqueo en su lugar.
4. Dirija el conector en T que contiene el cables **verdes** y **rojos** debajo de la cubierta del umbral hacia el receptáculo de la luz trasera del costado del pasajero. Repita el paso 2 y 3 usando los extremos del T-One® conector en T que contienen el cable **verde**.
NOTA
Enrute el conector para 4 cables a través del panel de tapizado lateral del conductor en el compartimiento de almacenamiento lateral y almacene ahí cuando no esté en uso.

⚠️ ADVERTENCIA

Tenga cuidado de no pellizcar el arnés en el cierre de la baúl.

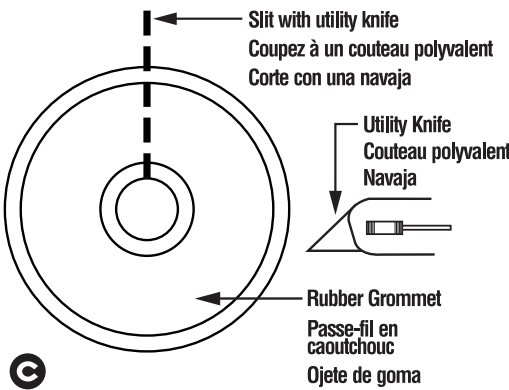
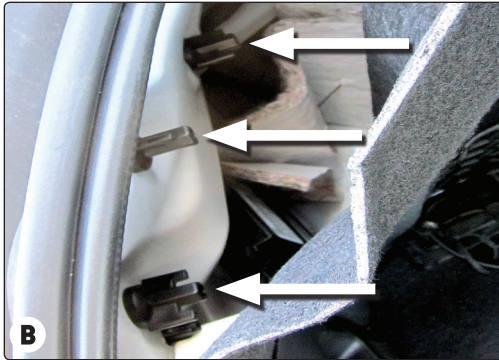
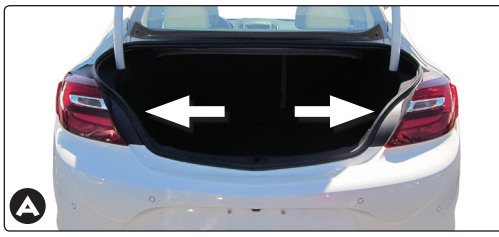

5. En el costado del conductor, localice una superficie plana en un lugar que no estorbe e instale la caja negra de conversión del T-One® conector en T con la cinta adhesiva por ambos lados.
6. Encuentre un punto de conexión a tierra apropiado. Perfore un orificio de 3/32" y asegúrelo con el cable **blanco** usando el ojete y tornillo provistos. No perfore ninguna superficie expuesta.
⚠️ ATENCIÓN
Revise qué hay detrás de cualquier superficie antes de perforar para evitar daños al vehículo y/o lesiones personales. No perfore ninguna superficie expuesta.
7. En el costado del conductor, localice el alambre eléctrico rojo de calibre 12. Dé energía a través de la caja del T-One® conector en T. Instale el alambre **negro** de calibre 12 que se suministra.
8. Dirija el alambre negro a través de un pasacables y a lo largo del bastidor exterior o siga el cableado existente a lo largo de los umbrales y dentro del compartimiento del motor hasta la batería para evitar las áreas que pueden pellizcar o romper el cable **D**.
⚠️ ADVERTENCIA
Si dirige el alambre a través de un pasacable y a lo largo del exterior del vehículo, tenga cuidado y evite cualquier tubería caliente, protectores de calor, el tanque de combustible o cualquier otro punto que pueda pellizcarlo romper el cable.
9. Desconecte el cable negativo (-) de la batería del vehículo. Si no se ha retirado, retire el fusible del portador de fusibles amarillo (suministrado). Después de cortar el alambre del portador de fusibles **E**, una el terminal de anillo y asegúrelo al cable positivo (+) de la batería del vehículo.

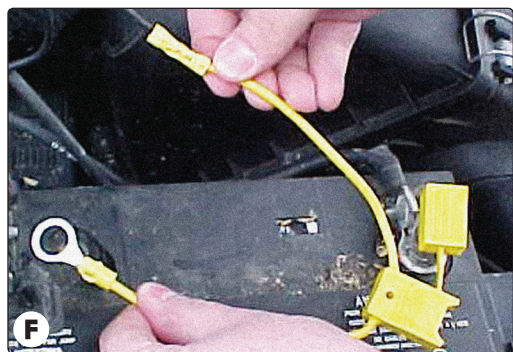
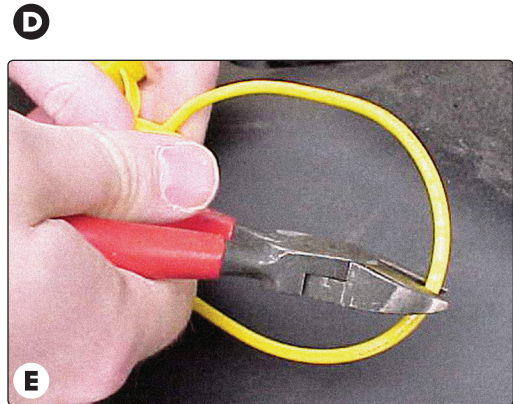
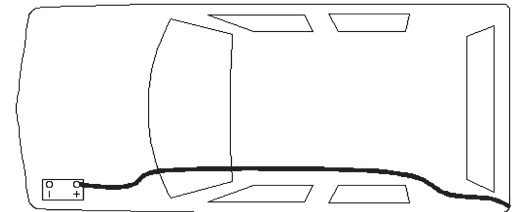

Conecte el otro extremo del portador de fusibles al alambre **negro** de 12 ga **F**. Usando el conector de cabeza amarillo (suministrado).

⚠️ ADVERTENCIA

Lea y siga todas las advertencias y precauciones impresas en la batería del vehículo de remolque.

10. Vuelva a conectar el cable negativo (-) de la batería e instale el fusible de 10 amperios en el portador de fusibles del paso 9.
⚠️ ADVERTENCIA
Se deben completar todas las conexiones para que el conector en T funcione correctamente. Ensaye y verifique la instalación con una luz de prueba o remolque una vez se instale. Para la prueba inicial, reinicialice el sistema eléctrico del vehículo al quitar temporalmente la llave de la ignición.
11. Asegure el resto del arnés del T-One® conector en T con los amarres del cable que se suministran, para evitar daños y con cuidado de evitar cualquier área que podrían pellizcar, cortar o derretir el cable.
12. Vuelva a instalar los paneles de tapizado plástico, umbral, cubiertas de almacenamiento, revestimiento de piso y otros artículos retirados durante la instalación, con cuidado de no pellizcar o cortar los cables.
⚠️ ADVERTENCIA
La sobrecarga de los circuitos puede causar incendios. NO exceder las calificaciones indicadas en el producto. Leer el manual del propietario del vehículo y la hoja de instrucciones para información adicional.