

Installation Instructions

Chevrolet Venture & Uplander Pontiac Trans Sport & Montana & SV6 Buick Terraza Saturn Relay Oldsmobile Silhouette

Part Numbers:

36361
06302
90148

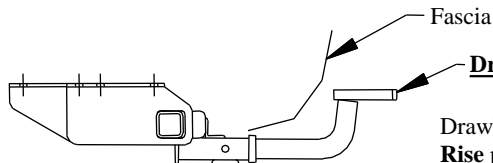

Drawbar Kit: (Sold separately)
36061

Drawbar must be used in the **Rise** position only.

**Do Not Exceed Lower of Towing Vehicle
Manufacturer's Rating or**

3500 LB (1589 Kg) Max Gross Trailer Weight
300 LB (136 Kg) Max Tongue Weight

Hitch Shown In Proper Position

Equipment Required:

Fastener Kit: 36361F
Wrenches: 10mm, 15mm, 3/4, 7/8
Drill Bits: 1/2"

Exhaust hanger bracket installed thru slot in passenger side bracket Buick & AWD models only

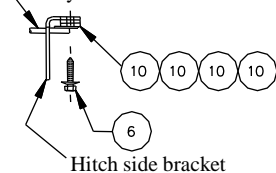

Exhaust hanger bracket installed thru slot in passenger side bracket Buick & AWD models only

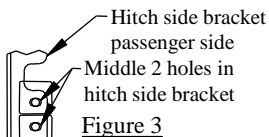

Orientation of spacer blocks Buick & AWD models only

* Use only on SWB (on 2004 and older only)

Use here on SWB (on 2004 and older only)

Exhaust hanger installed thru this slot on Buick AWD models see figures 2 & 3

Use here on LWB (on 2004 and older only)

Existing weldnuts (may be hidden by compressor bracket, drill clearance hole in bracket for M10 bolt)

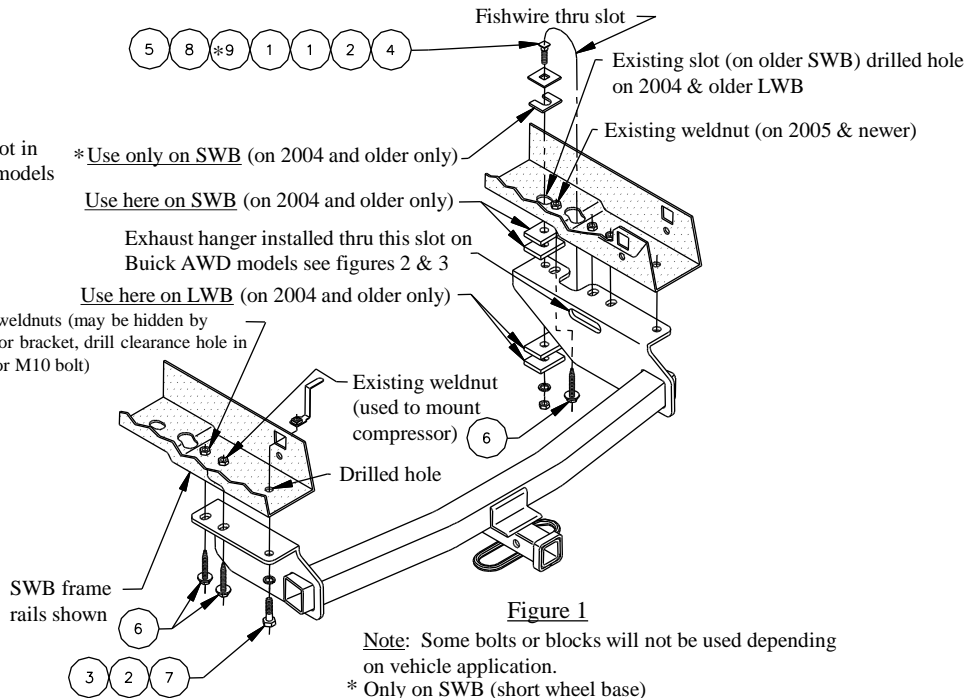

Figure 1

Note: Some bolts or blocks will not be used depending on vehicle application.

* Only on SWB (short wheel base)

①	Qty. (2)	1/4 X 1.50 X 2.00 Block	⑥	Qty. (5)	M10 X 1.50 X 45mm CL9.8
②	Qty. (3)	1/2 Lockwasher	⑦	Qty. (2)	1/2-13 Handle Nut
③	Qty. (2)	1/2-13 x 1.50 GR5 Bolt	⑧	Qty. (1)	1/4 X 1.50 X 2.00 Block
④	Qty. (1)	1/2 Hex Nut	⑨	Qty. (1)	U-Block
⑤	Qty. (1)	1/2-13 X 2.00 GR5 Carriage Bolt	⑩	Qty. (4)	1/4 X 2.00 X 2.00 Block

1. Lower vehicle exhaust by lowering the exhaust hanger on the passenger side.
2. If present, lower load leveling compressor on driver's side, (1) M10 bolt & (2) M6 Nuts.
3. Raise hitch into position. Install M10 X 1.50 X 45mm CL9.8 bolts into existing weldnuts, both side.
4. Using rearmost holes in hitch side brackets as a template, drill 1/2" holes in vehicle frame rails.
On 2004' and older LWB models: it will be necessary to drill a 1/2" hole through frame at forwardmost hole in passenger's side bracket.
On 2004' and older SWB models: forwardmost hole in passenger's side bracket will line up with existing slot in vehicle frame rail.
On 2005' and newer models: forwardmost slot in passenger's side bracket will line up with existing weldnut in vehicle frame rail.
5. On passenger's side, fishwire carriage bolt and blocks through existing slot in frame rail down into forwardmost hole as shown. Secure using blocks, lockwashers and nuts as follows:
2004' & older SWB models only: place (2) blocks between frame rail and hitch as shown.
2004' and older LWB models only: place (2) blocks between hitch and lockwasher as shown.
2005' and newer models only: install M10 X 45mm CL9.8 bolt through vehicle fender support bar then through slot in hitch and in to existing weldnut in vehicle frame.
6. Install handle nut through square hole in side of vehicle frame rail and install hex bolt and lockwasher through rearmost hole (drilled in step 4) as shown, both sides.
7. Remove M10 fasteners to reattach exhaust hanger and load leveling compressor, and reinstall fasteners. Note: on AWD models, it will be necessary to pass exhaust hanger through 2-3/4" long slot in side bracket and use (2) 1/4" spacer blocks, as shown in figure 2 and figure 3, to reattach exhaust hanger bracket.
 Tighten all M6 CL8.8 fasteners with torque wrench to 5 Lb.-Ft. (7 N-M)
 Tighten all 1/2 GR5 fasteners with torque wrench to 75 Lb.-Ft. (102 N-M) Tighten all M10 CL9.8 fasteners with torque wrench to 42 Lb.-Ft. (57 N-M)

Note: check hitch frequently, making sure all fasteners and ball are properly tightened. If hitch is removed, plug all holes in trunk pan or other body panels to prevent entry of water and exhaust fumes. A hitch or ball which has been damaged should be removed and replaced. Observe safety precautions when working beneath a vehicle and wear eye protection. Do not cut access or attachment holes with a torch.

This product complies with safety specifications and requirements for connecting devices and towing systems of the state of New York, V.E.S.C. Regulation V-5 and SAE J684.

Instructions d'installation

Chevrolet Venture et Uplander

Pontiac Trans Sport et Montana et SV6

Buick Terraza

Saturn Relay

Oldsmobile Silhouette

Numéros de pièces :

36361

06302

90148

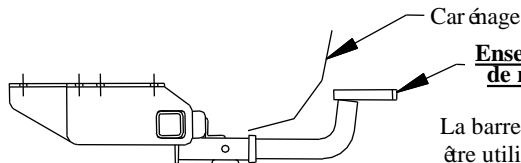

Ensemble de barre de remorquage :

36061

La barre de remorquage doit être utilisée dans la position **ÉLEVÉE** seulement.

Ne pas excéder les spécifications du fabricant de véhicules de remorquage, ou

3 500 lb (1 589 kg) Poids brut max. de la remorque
300 lb (136 kg) Poids max. au timon

Attelage montré dans la position appropriée

Points d'accès au câblage : SUV1, SUV2 ou SUV3

Équipement requis :

Visserie : 36361F

Clés : 10 mm, 15 mm, 3/4, 7/8

Mèche : 1/2 po

Support du tuyau d'échappement installé à travers la fente côté passager. Modèles Buick et AWD seulement.

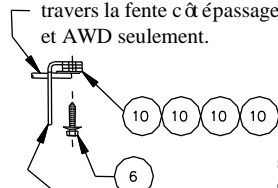

Support latéral d'attelage

Figure 2

Support du tuyau d'échappement installé à travers la fente côté passager. Modèles Buick et AWD seulement.

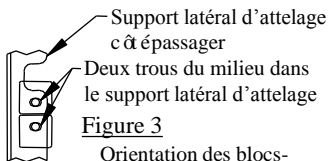

Figure 3

Orientation des blocs-espaces. Modèles Buick et AWD seulement.

* **Seulement sur SWB** (2004 et antérieurs seuls.)

Utiliser ici sur SWB (2004 et antérieurs seuls.)

Support du tuyau d'échappement installé à travers cette fente sur modèles Buick AWD seuls. Voir figures 2 et 3.

Utiliser ici sur LWB (2004 et antérieurs seuls.)

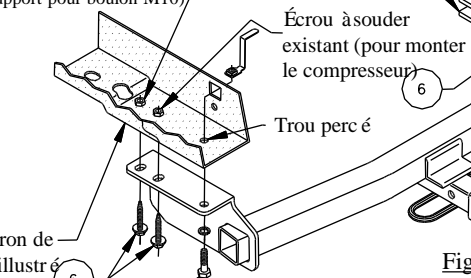

Figure 1

Remarque : Certains boulons et blocs ne seront pas utilisés, tout dépendant de l'application.

* **Seulement sur les modèles SWB** (empattement court)

①	Qté (2)	Bloc 1/4 X 1.50 X 2.00	⑥	Qté (5)	M10 X 1.50 X 45mm CL9.8
②	Qté (3)	Rondelle frein 1/2	⑦	Qté (2)	Écrou de levier 1/2-13
③	Qté (2)	Boulon 1/2-13 x 1.50 GR5	⑧	Qté (1)	Bloc 1/4 X 1.50 X 2.00
④	Qté (1)	Écrou hexagonal 1/2	⑨	Qté (1)	Bloc en U
⑤	Qté (1)	Boulon de carrosserie 1/2-13 X 2.00 GR5	⑩	Qté (4)	Bloc 1/4 X 2.00 X 2.00

1. Abaisser le tuyau d'échappement en baissant son support du côté passager.

2. S'il est présent, abaisser le compresseur du correcteur de niveau du côté conducteur, un (1) boulon M10 et deux (2) écrous M6.

3. Soulever l'attelage en position. Installer les boulons M10 x 1.50 x 45mm CL9.8 dans les écrous à souder existants, des deux côtés.

4. En utilisant les trous de l'extrême arrière des supports latéraux de l'attelage comme gabarit, percer des trous de 1/2 po dans les longerons de châssis.

Modèles LWB 2004 et antérieurs : il sera nécessaire de percer un trou de 1/2 po dans le cadre de châssis vis-à-vis du trou situé à l'extrême avant du support latéral côté passager.

Modèles SWB 2004 et antérieurs : le trou situé à l'extrême avant du support latéral côté passager s'alignera sur la fente existante du longeron de châssis.

Modèles 2005 et ultérieurs : la fente située à l'extrême avant du support latéral côté passager s'alignera sur l'écrou à souder existant du longeron de châssis.

5. Du côté passager, utiliser un fil de tirage pour acheminer un boulon de carrosserie et des blocs à travers la fente existante du longeron, puis dans le trou de l'extrême avant, comme illustré. Installer les blocs, les rondelles freins et les écrous comme suit :

Modèles SWB 2004 et antérieurs seulement : placer deux (2) blocs entre le longeron de châssis et l'attelage, comme illustré.

Modèles LWB 2004 et antérieurs seulement : placer deux (2) blocs entre l'attelage et la rondelle frein, comme illustré.

Modèles 2005 et ultérieurs seulement : installer un boulon M10 X 45mm CL9.8 à travers la barre de support de l'aile du véhicule, puis à travers la fente de l'attelage et l'écrou à souder existant du cadre de châssis.

6. Installer l'écrou de levier dans l'orifice carré situé sur le côté du longeron, puis installer un boulon hexagonal et une rondelle frein dans le trou de l'extrême arrière (percé à l'étape 4) comme illustré, des deux côtés.

7. Enlever la visserie M10 pour refixer le support du tuyau d'échappement et le compresseur du correcteur de niveau, puis réinstaller la visserie. Remarque : sur les modèles AWD, il sera nécessaire de faire passer le support du tuyau d'échappement à travers la longue fente de 2-3/4 po du support latéral, puis d'utiliser deux (2) blocs-espaces 1/4 po, comme illustré aux figures 2 et 3, pour refixer le support de tuyau d'échappement.

Serrer toute la visserie M6 CL8.8 avec un couple de serrage de 5 lb-pi. (7 N-M)

Serrer toute la visserie 1/2 GR5 avec un couple de serrage de 75 lb-pi. (102 N-M) Serrer toute la visserie M10 CL9.8 avec un couple de serrage de 42 lb-pi. (57 N-M)

Remarque : Vérifier l'attelage fréquemment, en s'assurant que toute la visserie et la bille sont serrées adéquatement. Si l'attelage est enlevé boucher tous les trous percés dans le coffre ou la carrosserie afin de prévenir l'infiltration d'eau ou de gaz d'échappement. Un attelage ou bille endommagés doivent être enlevés et remplacés. Observer les mesures de sécurité appropriées en travaillant sous le véhicule et porter des lunettes de protection. Ne jamais utiliser une torche pour découper un accès ou un trou de fixation. Ce produit est conforme aux normes V-5 et SAE J684 de la V.E.S.C. (État de New York) concernant les spécifications en matière de sécurité des systèmes d'attelage.

Instrucciones de instalación

Chevrolet Venture y Uplander

Pontiac Trans Sport y Montana y SV6

Buick Terraza

Saturn Relay

Oldsmobile Silhouette

Números de partes:

36361

06302

90148

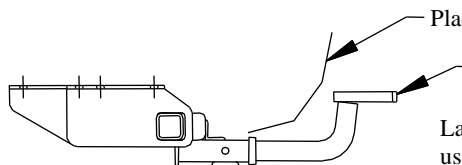

Placa protectora
(Se vende por separado)
Kit de barra de tracción:
36061

La barra de tracción se debe usar en la posición **levantada** únicamente

No supere el valor inferior entre la calificación del fabricante del vehículo del remolque o

3500 LB (1589 Kg) Peso máximo bruto del remolque
300 LB (136 Kg) Peso máximo de la horquilla

El enganche se muestra en la posición correcta

Equipo necesario:

Kit de tornillos: 36361F

Llaves: 10mm, 15mm, 3/4, 7/8

Brocas de taladro: 1/2"

Soporte del gancho del escape instalado a través de la ranura en el soporte del costado del pasajero, modelos Buick y AWD únicamente

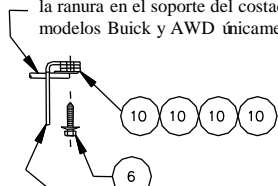

Soporte lateral del enganche

Figure 2

Soporte del gancho del escape instalado a través de la ranura en el soporte del costado del pasajero, modelos Buick y AWD únicamente



Figura 3

Orientación de los bloques espaciadores para modelos Buick y AWD únicamente

Use **únicamente en SWB** (en modelos 2004 y posteriores únicamente)

Use **aquí en SWB** (2004 y posteriores únicamente)

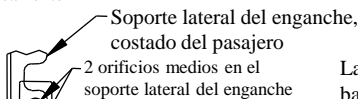
Gancho del escape instalado a través de esta ranura en modelos Buick AWD, ver Figuras 2 y 3

Use **aquí en LWB** (2004 y posteriores únicamente)

Tuercas de soldar existentes (pueden estar ocultas por el soporte del compresor, perfore orificio de distancia en el soporte para el perno M10)

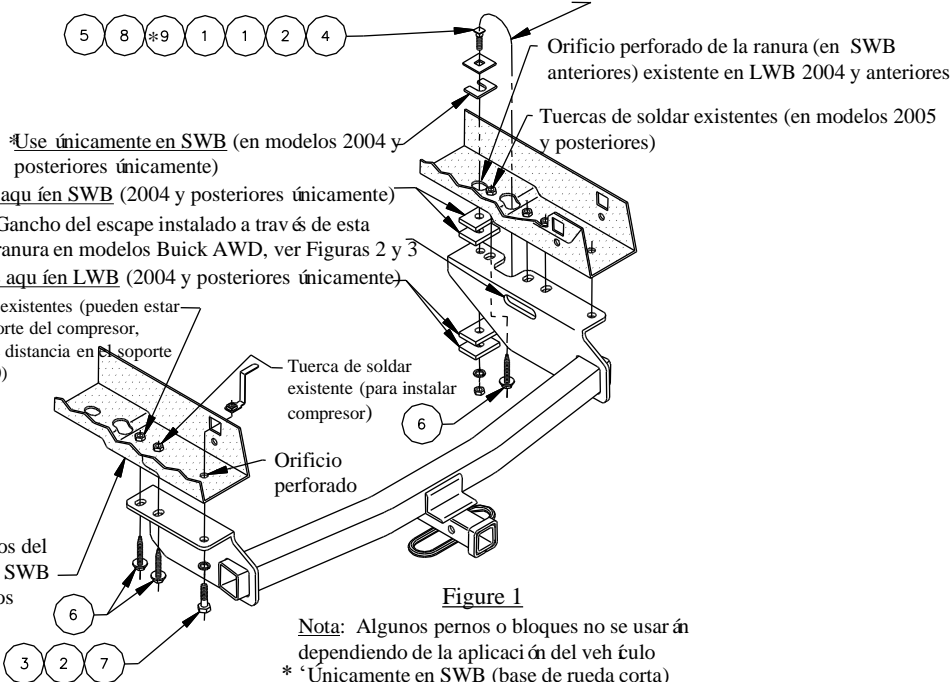

Ubicación del acceso al cableado: SUV1, SUV2 ó SUV3
Introducir con cable a través de la ranura

Orificio perforado de la ranura (en SWB anteriores) existente en LWB 2004 y anteriores

Tuercas de soldar existentes (en modelos 2005 y posteriores)

Tuerca de soldar existente (para instalar compresor)

Orificio perforado

Largueros del bastidor SWB exhibidos

Figure 1

Nota: Algunos pernos o bloques no se usarán dependiendo de la aplicación del vehículo
* Únicamente en SWB (base de rueda corta)

①	Cant. (2)	Bloque ¼ X 1.50 X 2.00	⑥	Cant. (5)	M10 X 1.50 X 45mm CL9.8
②	Cant. (3)	Arandela de bloqueo ½	⑦	Cant. (2)	Tuerca con manija ½-13
③	Cant. (2)	Perno ½-13 x 1.50 GR5	⑧	Cant. (1)	Bloque ¼ X 1.50 X 2.00
④	Cant. (1)	Tuerca hexagonal ½	⑨	Cant. (1)	Bloque en U
⑤	Cant. (1)	Perno de carruaje ½-13 X 2.00 GR5	⑩	Cant. (4)	Bloque ¼ X 2.00 X 2.00

1. Desmonte el escape del vehículo bajando el gancho del escape en el costado del pasajero.

2. Si está presente, baje el compresor de nivelación de carga en el costado del conductor, (1) perno M10 y (2) tuercas M6.

3. Levante el enganche a su posición. Instale los pernos M10 X 1.50 X 45mm CL9.8 en las tuercas de soldar existentes, ambos lados.

4. Usando los orificios más posteriores en los soportes laterales del enganche como plantilla, perfore orificios de ½" en los largueros del bastidor del vehículo.

En los modelos 2004' y LWB posteriores: será necesario perforar un orificio de ½" a través del bastidor en el orificio más delantero en el soporte del costado del pasajero.

En los modelos 2004' y SWB posteriores: el orificio más delantero en el soporte del costado del pasajero se alineará con la ranura existente en el larguero del bastidor del vehículo.

En los modelos 2005' y más posteriores: la ranura más delantera en el soporte del costado del pasajero se alineará con la tuerca de soldar existente en el larguero del bastidor del vehículo.

5. En el costado del pasajero, introduzca con cable el perno de carruaje y los bloques a través de la ranura existente en el larguero del bastidor hacia abajo hasta el orificio más delantero como se muestra. Asegure con los bloques, arandelas de bloqueo y tuercas de la siguiente manera:

Modelos 2004' y SWB posteriores: coloque (2) bloques entre el larguero del bastidor y el enganche como se muestra.

Modelos 2004' y LWB posteriores: coloque (2) bloques entre el enganche y la arandela de bloqueo como se muestra.

Modelos 2005' y más nuevos únicamente: instale un perno M10 X 45mm CL9.8 a través de la barra de apoyo del guardabarros del vehículo luego a través de la ranura en el enganche y dentro de la tuerca de soldar existente en el bastidor del vehículo.

6. Instale la tuerca con manija a través del orificio cuadrado en el costado del larguero del bastidor del vehículo e instale el perno hexagonal y la arandela de bloqueo a través del orificio más posterior (perforado en el paso 4) como se muestra, en ambos lados.

7. Retire los tornillos M10 para volver a instalar el gancho del escape y el compresor de nivelación de carga, y vuelva a instalar los tornillos. Nota: en los modelos AWD, será necesario pasar el gancho del escape a través de la ranura de 2-3/4" de largo en el soporte lateral y use dos bloques espaciadores de ¼", como se muestra en la Figura 2 y 3, para volver a unir el soporte del gancho de escape. Apriete todos los tornillos M6 CL8.8 con una llave de torsián a 5 Lb.-pies. (7 N-M)

Apriete todos los tornillos ½ GR5 con una llave de torsián a 75 Lb.-pies (102 N-M)

Apriete todos los tornillos M10 CL9.8 con una llave de torsián a 42 Lb.-pies. (57 N-M)

Nota: Revise el enganche con frecuencia, verificando que todos los tornillos sujetadores y la bola estén correctamente apretados. Si se quita el enganche, tape todos los orificios en el colector del baúl u otros paneles de la carrocería para evitar la entrada del agua y los gases del escape. Se debe retirar y reemplazar un enganche o bola que se haya dañado. Observe las precauciones de seguridad al trabajar por debajo del vehículo y use protección visual. No corte el acceso o los orificios del accesorio con soplete.

Este producto cumple con las especificaciones y requisitos de seguridad para conectar dispositivos y sistemas de remolque del estado de Nueva York. V.E.S.C. Regulación V-5 y SAE J684.