



Installation Instructions

PART NUMBERS: 75223, 44777, CQT75223



Scan for safe towing tip, or visit <http://www.cequentgroup.com/gr-product.aspx>

WARNING

To prevent **SERIOUS INJURY, DEATH or PROPERTY DAMAGE:**

- **ALWAYS read, understand and follow warnings and instructions for your hitch BEFORE installation. Keep for future reference.**
- **DO NOT cut, weld or modify this receiver.**
- **CHECK all fasteners are tight and your hitch is securely mounted to your vehicle periodically.**
- **ALWAYS read, understand and follow all warnings and instructions for your vehicle and for other accessories you will use with your hitch BEFORE use.**
- **LOAD the trailer heavier in front.**
- **DO NOT exceed lower of towing vehicle manufacturer's rating or:**

Hitch Type	Max Gross Trailer Weight	Max Tongue Weight
Weight Carrying	3500 lb. (1589 kg)	350 lb. (159 kg)
Weight Distributing	N/A	N/A

- **ALWAYS wear your seatbelt.**
- **SLOW DOWN when towing, NEVER exceed any posted speed limit.**
- **If EXCESS SWAY occurs, take your foot off the gas pedal and hold the steering wheel as steady as possible. DO NOT apply your brakes and DO NOT speed up.**

LIMITED LIFETIME WARRANTY

1. **Limited Lifetime Warranty ("Warranty").** Cequent Performance Products, Inc. ("We", "Us" or "Our") warrants to the original consumer purchaser only ("You" or "Your") that the product will be free from material defects in both material and workmanship, ordinary wear and tear excepted. The Warranty is valid only if (a) the products are returned to Us for inspection and testing; (b) Our inspection discloses to Our satisfaction that any alleged nonconformance are material and have not been caused by misuse, neglect, wear and tear, improper installation, unsuitable storage, improper repair, alteration, or accident; and (c) the products were installed, maintained and used in accordance with Our instructions. THE WARRANTY IS MADE IN LIEU OF ALL OTHER WARRANTIES, EXPRESS OR IMPLIED (OTHER THAN THE WARRANTY OF TITLE AS PROVIDED BY THE UNIFORM COMMERCIAL CODE IN EFFECT IN MICHIGAN), INCLUDING WITHOUT LIMITATION, ANY WARRANTIES OF MERCHANTABILITY OR FITNESS FOR A PARTICULAR PURPOSE, SAID WARRANTIES BEING EXPRESSLY DISCLAIMED.
2. **Obligations of Purchaser.** To make a Warranty claim, contact Us at our principal address of 47912 Halyard Drive, Suite 100, Plymouth, MI 48170, 1-800-632-3290, identify the product by model number, and follow the claim instructions that will be provided. Any returned product that is replaced by Us becomes our property. You may be responsible for return shipping costs. Please retain your purchase receipt to verify date of purchase and that You are the original consumer purchaser. The product and the purchase receipt must be provided to Us in order to process Your Warranty claim.
3. **Exclusive Remedy.** Product replacement is Your sole and exclusive remedy under this Warranty. We shall not be liable for service or labor charges incurred in removing or replacing a product. IN NO EVENT WILL WE BE RESPONSIBLE FOR ANY INDIRECT, SPECIAL, CONSEQUENTIAL OR PUNITIVE DAMAGES.
4. **Assumption of Risk.** You acknowledge and agree that any use of the product for any purpose other than the specified use(s) stated in the product instructions is at Your own risk.
5. **Governing Law.** This Warranty gives You specific legal rights, and You also may have other rights which vary from state to state. This Warranty is governed by the laws of the State of Michigan, without regard to rules pertaining to conflicts of law. The state courts located in Oakland County, Michigan shall have exclusive jurisdiction for any disputes relating to this Warranty.

Rev 9/2014



Installation Instructions

PART NUMBERS: 75223, 44777, CQT75223



Scan for safe towing tip, or visit <http://www.cequentgroup.com/gr-product.aspx>

Applications:

Years	Make	Models
2015-Current*	Mercedes	GLA 250
2017-Current*	Infiniti	QX30 (Excludes Sport Models)

*Visit our website for the most up to date information regarding application years and trim levels.

Installation Time: **90 min.**

The time listed above is the average time for professional installers. If you do not feel comfortable performing this installation on your own or are in need of assistance, please contact a professional installer.



Representative Vehicle Photo

Equipment Required:

Safety Glasses	Ratchet	8 mm 10 mm 16 mm Sockets	6" Socket Extension	Torque Wrench	Silicone Sealant	10mm 12 pt -or- E12 Socket
Star Drivers T30, T40	Flat Head Screw Driver	Tin Snips	Marker	Plastic Trim Tools	Hack Saw	

DO NOT EXCEED LOWER OF TOWING VEHICLE MANUFACTURER'S RATING OR:

Hitch Type	Max Gross Trailer Weight	Max Tongue Weight
Weight Carrying	3500 lb. (1589 kg)	350 lb. (159 kg)
Weight Distributing	N/A	N/A

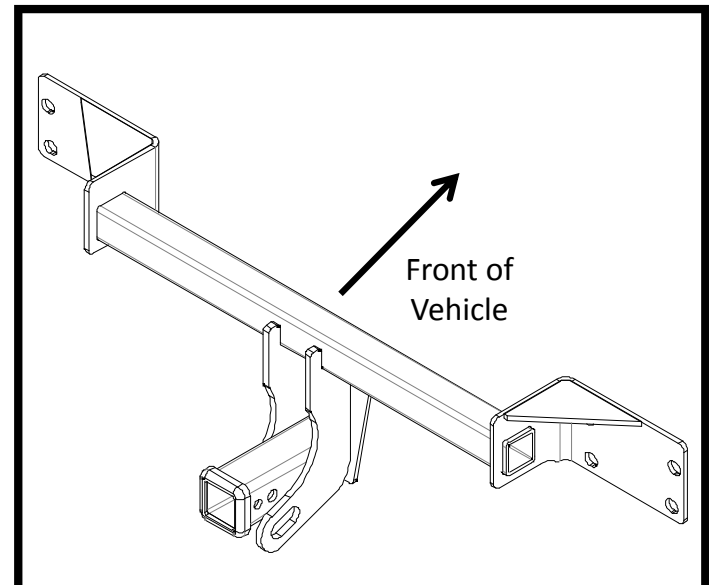

Hitch Illustration

! Always wear SAFETY GLASSES when installing hitch

Installation Instructions

PART NUMBERS: 75223, 44777, CQT75223

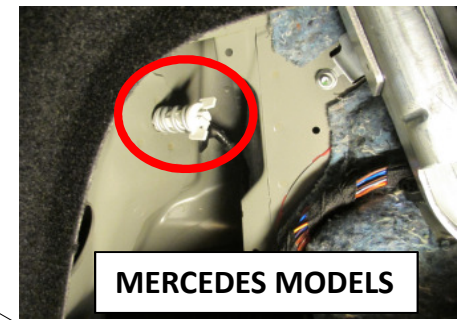

MERCEDES MODELS

Figure 2

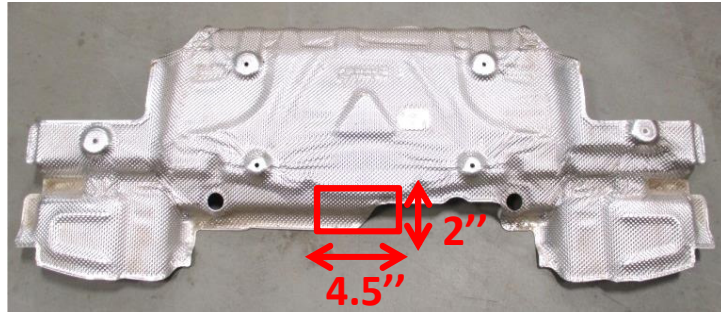

Figure 5

NOTE:
For Mercedes "SPORT MODEL" slight lower fascia trimming is necessary.

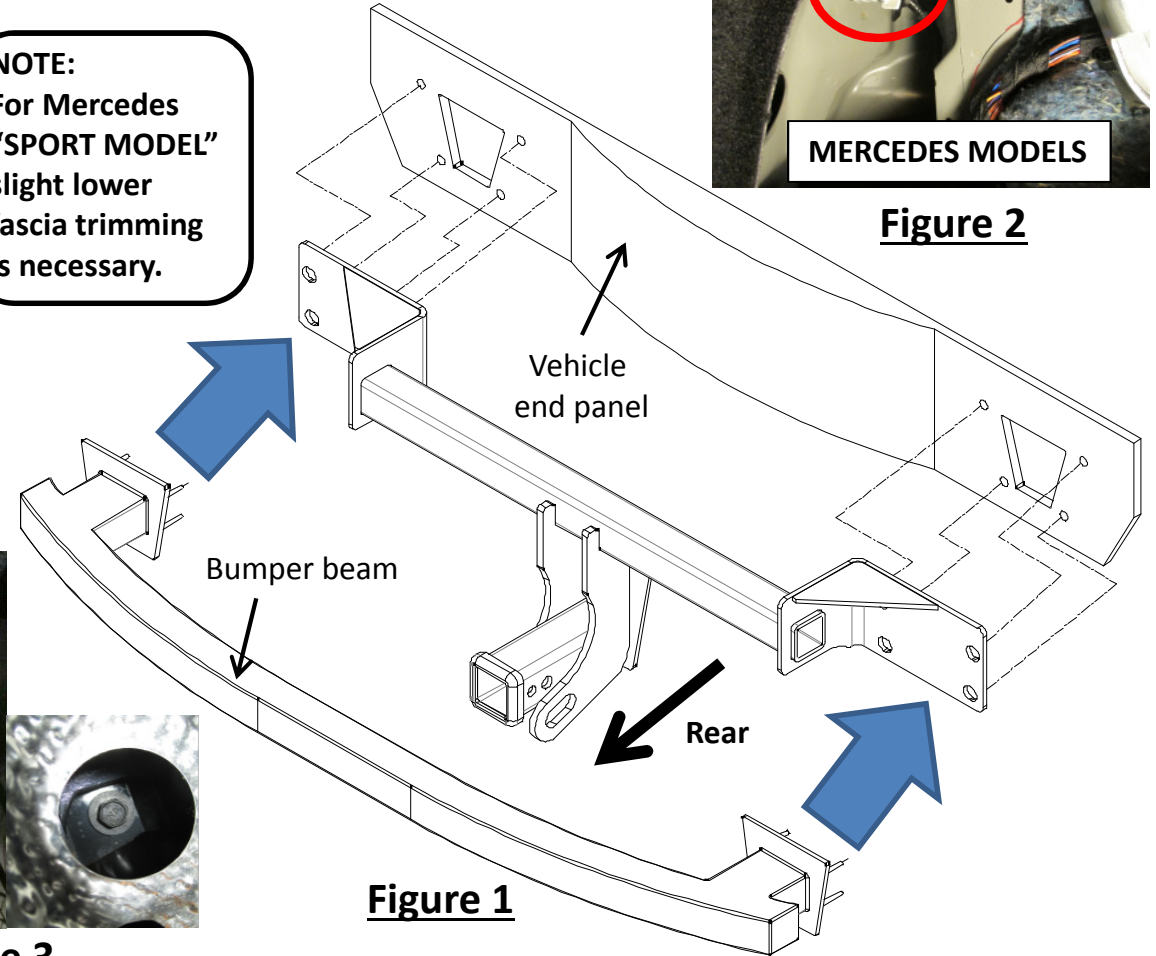

Figure 1

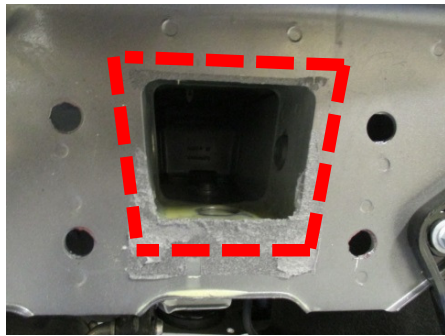

Figure 4

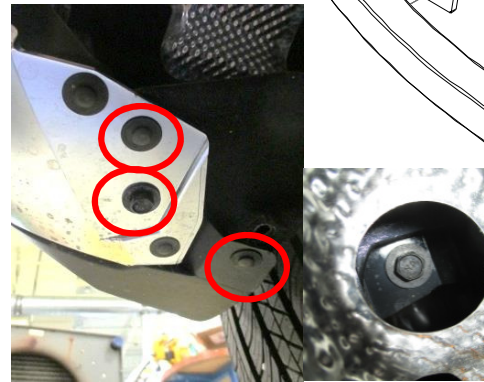

Figure 3

MERCEDES MODELS:

- Exhaust tips removal** - use T40 driver to remove (2) bolts from tips bottom each side. Use 10mm socket to remove (1) bolt each side which secures the exhaust hanger bracket and lower down the muffler.
- Taillight removal** - remove (1) plastic wing nut inside the trunk each side and then unplug the wiring, see **Figure 2**.
- Heat shield loosening** - use 8mm socket to remove (6) flange nuts which secure heat shield and rest the heat shield on muffler. Do not take the heat shield out of the vehicle.
- Bumper fascia removal** - use 10mm socket and flat screwdriver to remove (2) plastic rivets, (2) bolts at rear fascia bottom per side, see **Figure 3**, and (1) plastic rivet, (1) bolt at rear wheel well trim panel per side. Gently pull off the rear wheel well trim panel each side by unclipping the tabs inside. Gently remove the fascia by pressing the vertical tabs along inside top section of fascia and unplugging wiring each side. Set bumper fascia aside.
- Bumper beam removal** - use 16mm socket to remove (4) flange nuts inside bumper panel each side. Unclip the wiring attaching on bumper beam passenger side and remove the bumper.
- Hitch installation** - use silicone sealant to seal around the opening on the end panel each side, see **Figure 4**. Align all holes on the hitch bracket with the welded bolts on bumper beam. Raise the hitch/bumper together and place them through the original bumper mounting holes. Loosely fasten the nuts removed in last step.
- Heat shield trimming** - locate the center of heat shield and trim 2" tall and 4.5" wide area, see **Figure 5**. Make additional trimming if needed.
- Tighten all bumper beam fasteners with torque wrench to 38 Lb.-Ft. (52 N*M)**
- For sport model, make slight trimming on the rear fascia bottom if necessary. Reinstall the heat shield, fascia, and exhaust removed in step 1 - 4.

! Proper torque is needed to keep the hitch secure to the vehicle when towing.

Note: check hitch frequently, making sure all fasteners and ball are properly tightened. If hitch is removed, plug all holes in trunk pan or other body panels to prevent entry of water and exhaust fumes. A hitch or ball which has been damaged should be removed and replaced. Observe safety precautions when working beneath a vehicle and wear eye protection. Do not cut access or attachment holes with a torch. This product complies with safety specifications and requirements for connecting devices and towing systems of the state of New York, V.E.S.C. Regulation V-5 and SAE J684.

1. Exhaust tips removal - use T40 driver to remove (2) bolts from tips bottom each side. Use 10mm socket to remove (1) bolt each side which secures the exhaust hanger bracket and lower down the muffler.

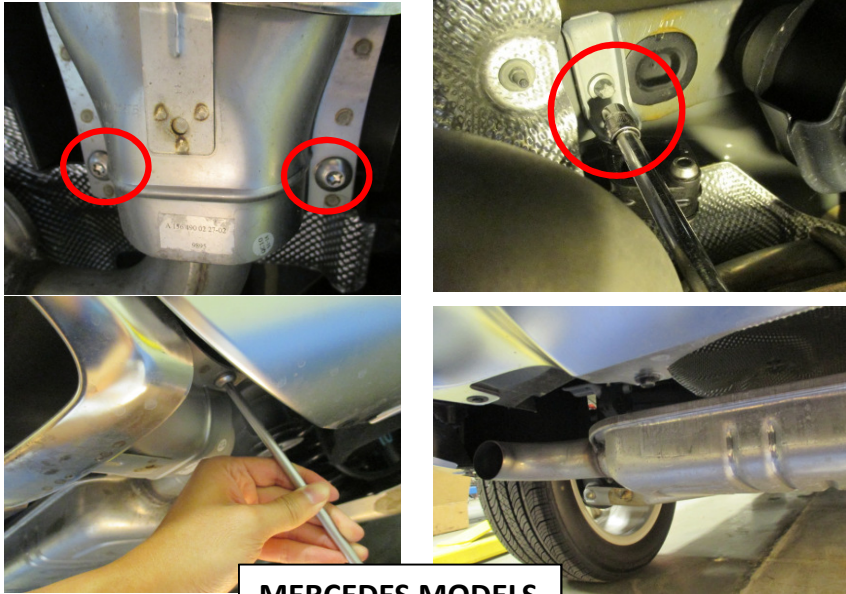

MERCEDES MODELS

2. Taillight removal - remove (1) plastic wing nut inside the trunk each side and then unplug the wiring, see **Figure 2**.
3. Heat shield loosening - use 8mm socket to remove (6) flange nuts which secure heat shield and rest the heat shield on muffler. Do not take the heat shield out of the vehicle.

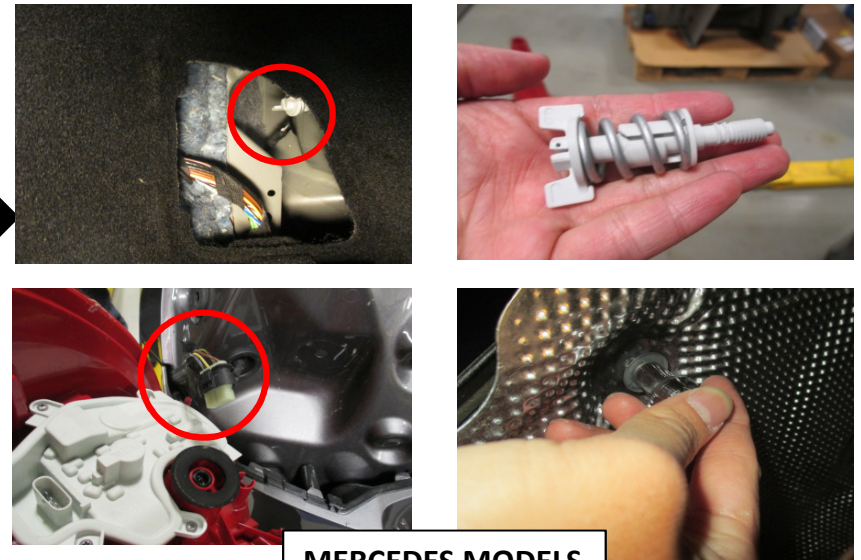

MERCEDES MODELS

4. Bumper fascia removal - use 10mm socket and flat screwdriver to remove (2) plastic rivets, (2) bolts at rear fascia bottom per side, see **Figure 3**, and (1) plastic rivet, (1) bolt at rear wheel well trim panel per side. Gently pull off the rear wheel well trim panel each side by unclipping the tabs inside. Gently remove the fascia by pressing the vertical tabs along inside top section of fascia and unplugging wiring each side. Set bumper fascia aside.



MERCEDES MODELS

5. Bumper beam removal - use 16mm socket to remove (4) flange nuts inside bumper panel each side. Unclip the wiring attaching on bumper beam passenger side and remove the bumper.

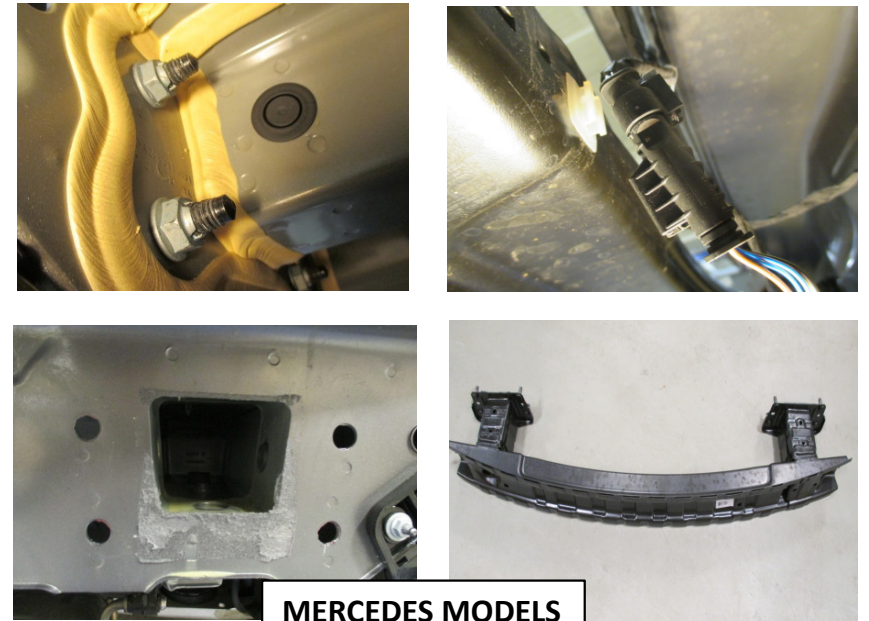

MERCEDES MODELS

6. Hitch installation - use silicone sealant to seal around the opening on the end panel each side, see **Figure 4**. Align all holes on the hitch bracket with the welded bolts on bumper beam. Raise the hitch/bumper together and place them through the original bumper mounting holes. Loosely fasten the nuts removed in last step.

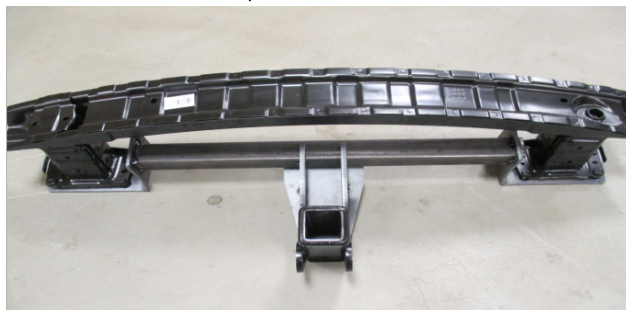

MERCEDES MODELS

7. Heat shield trimming – locate the center of heat shield and trim 2” tall and 4.5” wide area, see **Figure 5**. Make additional trimming if needed.

8. Tighten all bumper beam fasteners with torque wrench to 38 Lb.-Ft. (52 N*M)

⚠ Proper torque is needed to keep the hitch secure to the vehicle when towing.

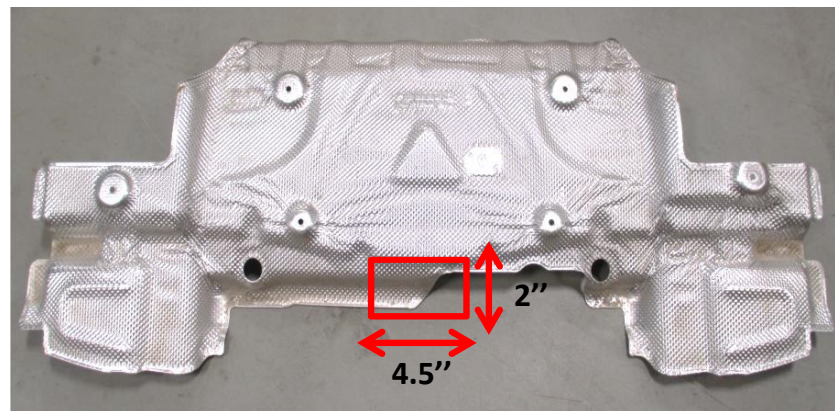

MERCEDES MODELS

9. For sport model, make slight trimming on the rear fascia bottom if necessary. Reinstall the heat shield, fascia, and exhaust removed in step 1 - 4.



MERCEDES MODELS

INFINITI QX30 MODELS:

Installation Instructions

PART NUMBERS: 75223, 44777, CQT75223



Figure 6

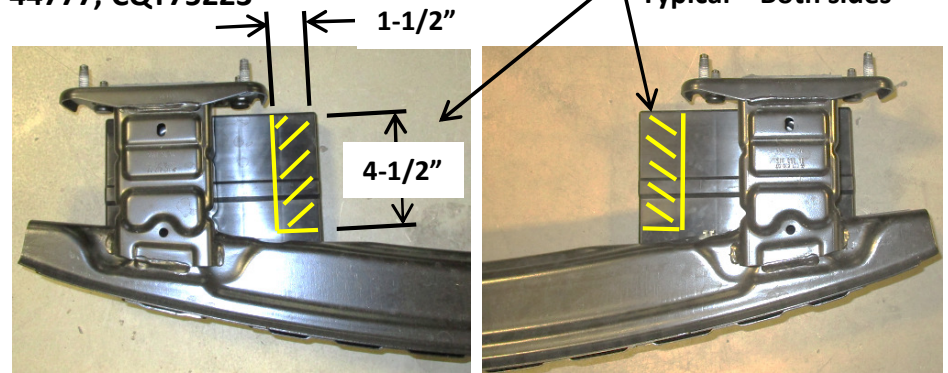

Figure 7

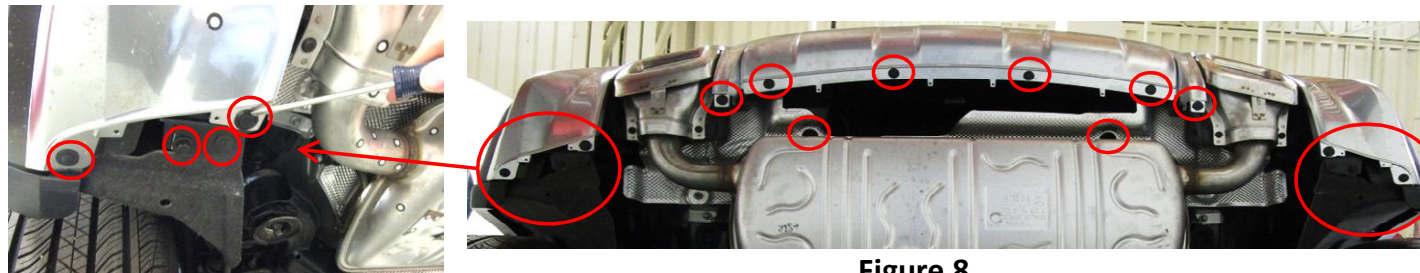

Figure 8

INFINITI QX30 MODELS (Does not fit Sport Models):

- 1. Remove exhaust tips** – Using a T30 torx driver, remove (2) screws from bottom of tips each side.
- 2. Lower exhaust** – Using a 10mm, 12 point socket or E12 socket, remove (1) bolt from each exhaust hanger bracket and lower the exhaust.
NOTE: Support the exhaust before removing exhaust hanger bolts.
- 3. Remove heat shield** – using an 8mm socket, remove (6) flange nuts from heat shield. Remove heat shield and set it aside.
- 4. Remove taillights** – Open trunk. Remove access panels inside trunk and disconnect the taillight wiring. Using a small trim panel tool, carefully pry the plastic covers near taillights to uncover the mounting screws. Using a 10mm socket, remove (2) screws holding each taillight. Using a plastic trim panel tool, carefully pry and pull the taillight outward away from the vehicle. **Figure 6.**
- 5. Remove fascia** – Using a flat screw driver, remove (6) push pin rivets from top area of fascia near taillights, (3) per side. Using a 10mm socket and flat screw driver, remove (1) bolt and (3) push pin rivets from bottom outer area fascia, both sides. Remove (6) push pin rivets along bottom edge of fascia and (2) bolts from bottom center fascia supports. Remove (1) push pin rivet and (1) plastic hex nut from wheel well liner, both sides. Using a 10mm socket, remove (1) screw located vertically in the upper area fascia behind the wheel well liner, both sides. Gently remove the rear part of wheel well trim by unclipping the tabs inside and gently pulling on trim. Using a plastic trim panel tool, remove the fascia starting at the outer edges near wheel wells, gently pulling the fascia. Disconnect the wiring and set fascia aside. **Figure 8.**
- 6. Remove bumper beam** – using a 16mm socket, remove (4) flange nuts from forward side of end panel, both sides. Unclip the wiring attached to bumper beam near passenger side and remove the bumper.
- 7. Trim plastic bumper panels** – using a hack saw, trim the plastic panels attached to the bottom of the bumper beam as shown in **Figure 7.**
- 8. Trim heat shield** - locate the center of heat shield and trim 2" tall and 4.5" wide area, see **Figure 5.**
- 9. Hitch installation** – apply a silicone sealant around the square opening on end panel near mounting holes, both sides, see **Figure 4.** Place the hitch onto the bumper beam aligning holes in hitch with studs on bumper beam. Raise hitch and bumper beam together, reconnect the wiring harness to bumper beam, and install onto vehicle aligning studs with holes in end panel. Loosely reinstall the (8) hex flange nuts onto bumper studs, (4) per side. **See Figure 1.**
- 10. Tighten all bumper beam fasteners with torque wrench to 38 Lb.-Ft. (52 N*M)** **⚠ Proper torque is needed to keep the hitch secure to the vehicle when towing.**
- 11.** Reinstall the trimmed heat shield and reinstall the exhaust hangers.
- 12.** Reinstall the fascia, taillights, exhaust tips, and wiring using the original hardware removed in steps 1, 4, and 5 . Be sure to reconnect all wiring to fascia and taillights.
- 13.** Reinstall the plastic covers near taillights and access panels inside trunk.

Note: check hitch frequently, making sure all fasteners and ball are properly tightened. If hitch is removed, plug all holes in trunk pan or other body panels to prevent entry of water and exhaust fumes. A hitch or ball which has been damaged should be removed and replaced. Observe safety precautions when working beneath a vehicle and wear eye protection. Do not cut access or attachment holes with a torch. This product complies with safety specifications and requirements for connecting devices and towing systems of the state of New York, V.E.S.C. Regulation V-5 and SAE J684.

1. **Remove exhaust tips** – Using a T30 torx driver, remove (2) screws from bottom of tips each side.

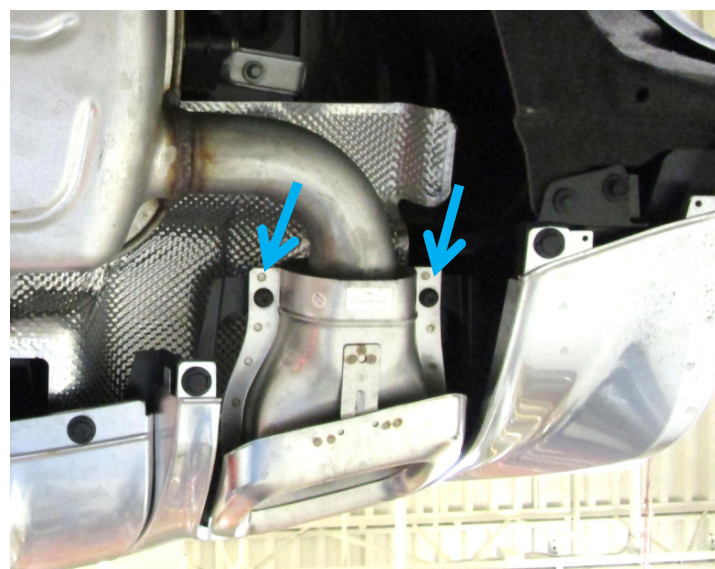
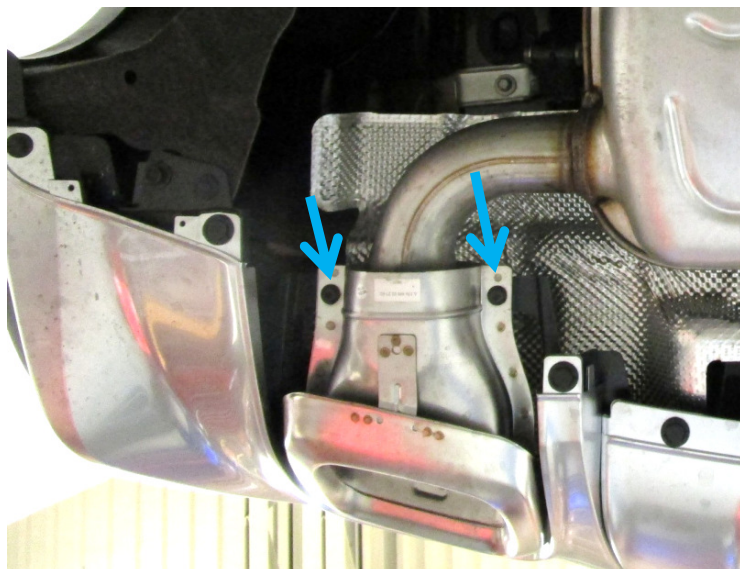

INFINITI QX30 MODELS

2. **Lower exhaust** – Using a 10mm, 12 point socket or E12 socket, remove (1) bolt from each exhaust hanger bracket and lower the exhaust.
NOTE: Support the exhaust before removing exhaust hanger bolts.

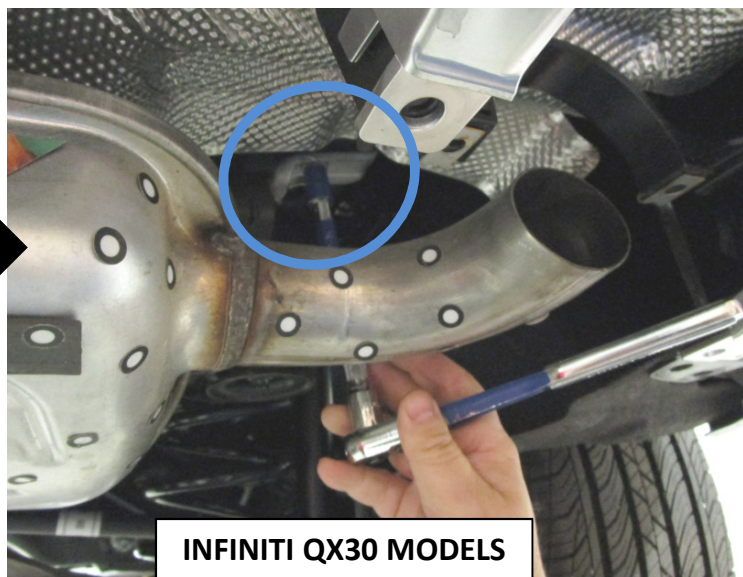

INFINITI QX30 MODELS

3. **Remove heat shield** – using an 8mm socket, remove (6) flange nuts from heat shield. Remove heat shield and set it aside.

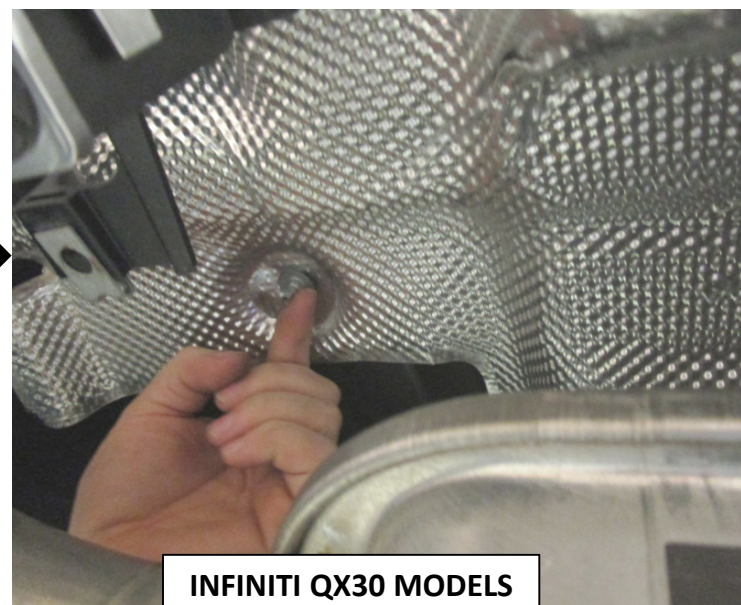

INFINITI QX30 MODELS

INFINITI QX30 MODELS

- 4. Remove taillights** – Open trunk. Remove access panels inside trunk and disconnect the taillight wiring. Using a small trim panel tool, carefully pry the plastic covers near taillights to uncover the mounting screws. Using a 10mm socket, remove (2) screws holding each taillight. Using a plastic trim panel tool, carefully pry and pull the taillight outward away from the vehicle.

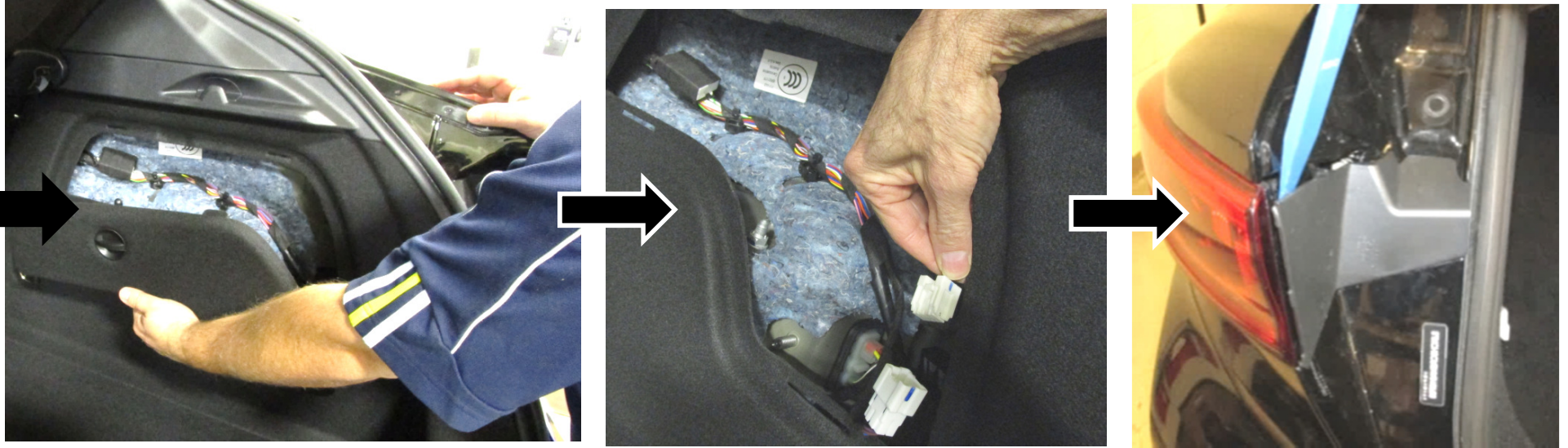

INFINITI QX30 MODELS

5. **Remove fascia** – Using a flat screw driver, remove (6) push pin rivets from top area of fascia near taillights, (3) per side. Using a 10mm socket and flat screw driver, remove (1) bolt and (3) push pin rivets from bottom outer area fascia, both sides. Remove (6) push pin rivets along bottom edge of fascia and (2) bolts from bottom center fascia supports. Remove (1) push pin rivet and (1) plastic hex nut from wheel well liner, both sides. Using a 10mm socket, remove (1) screw located vertically in the upper area fascia behind the wheel well liner, both sides. Gently remove the rear part of wheel well trim by unclipping the tabs inside and gently pulling on trim. Using a plastic trim panel tool, remove the fascia starting at the outer edges near wheel wells, gently pulling the fascia. Disconnect the wiring and set fascia aside.

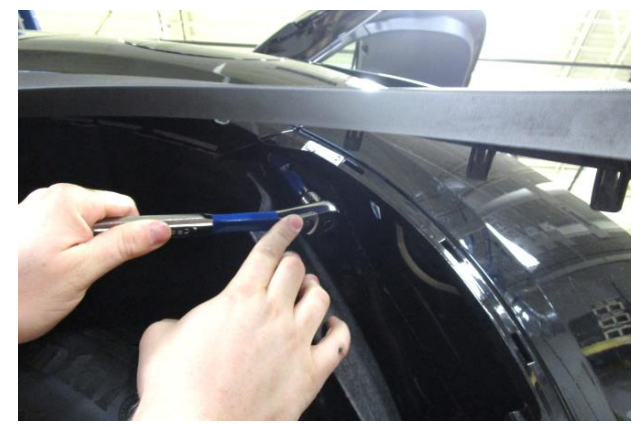
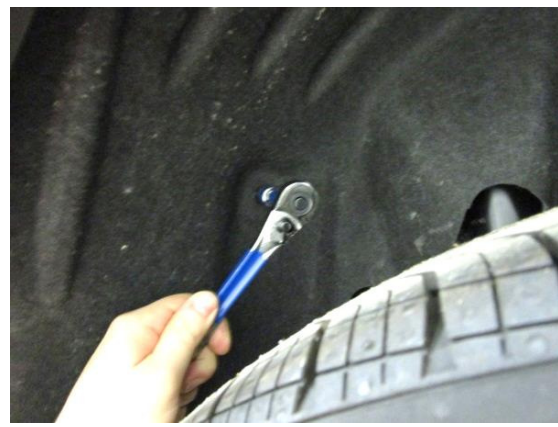
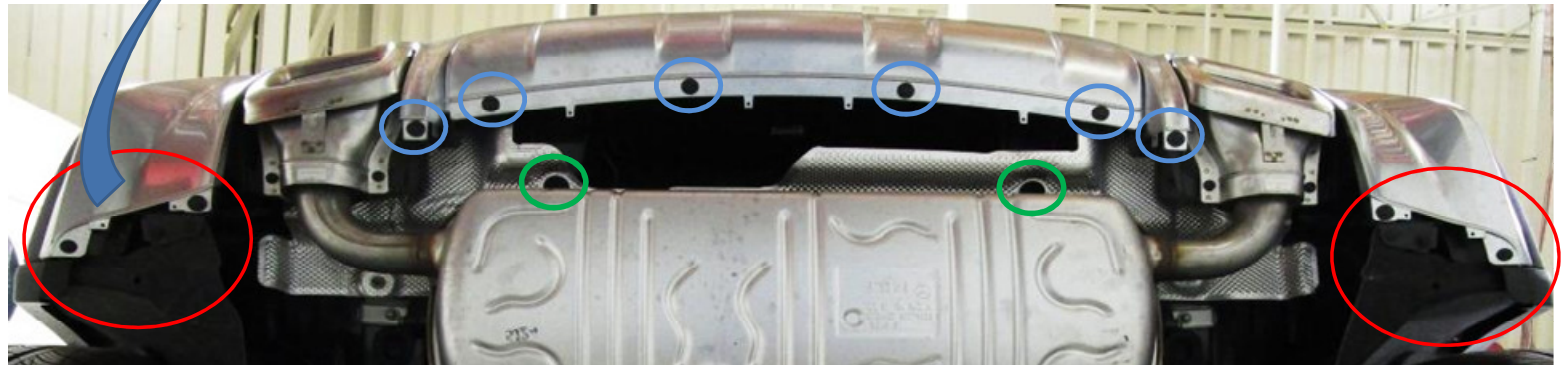
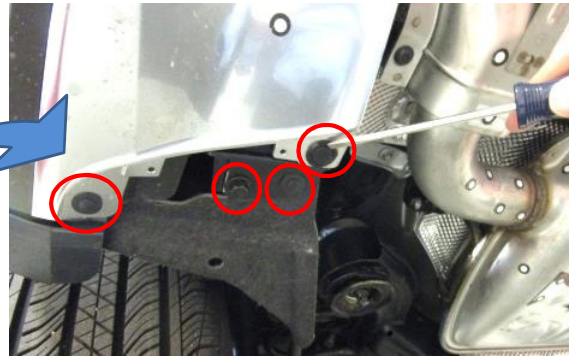

6. **Remove bumper beam** – using a 16mm socket, remove (4) flange nuts from forward side of end panel, both sides. Unclip the wiring attached to bumper beam near passenger side and remove the bumper.

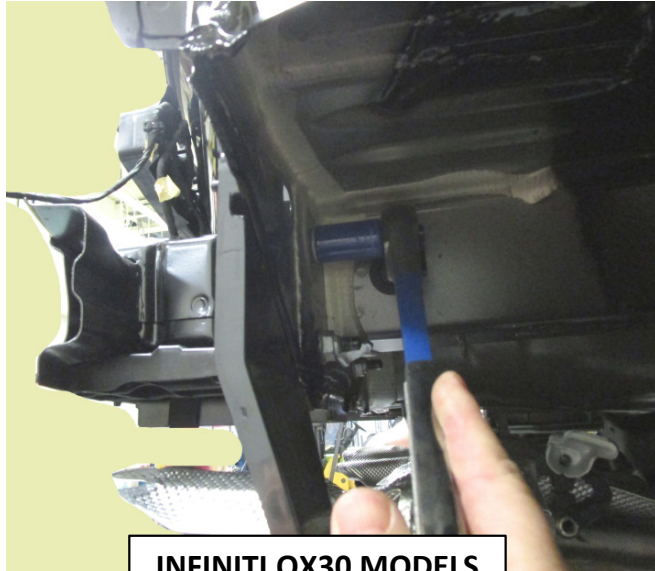

INFINITI QX30 MODELS

7. **Trim plastic bumper panels** – using a hack saw, trim the plastic panels attached to the bottom of the bumper beam as shown.

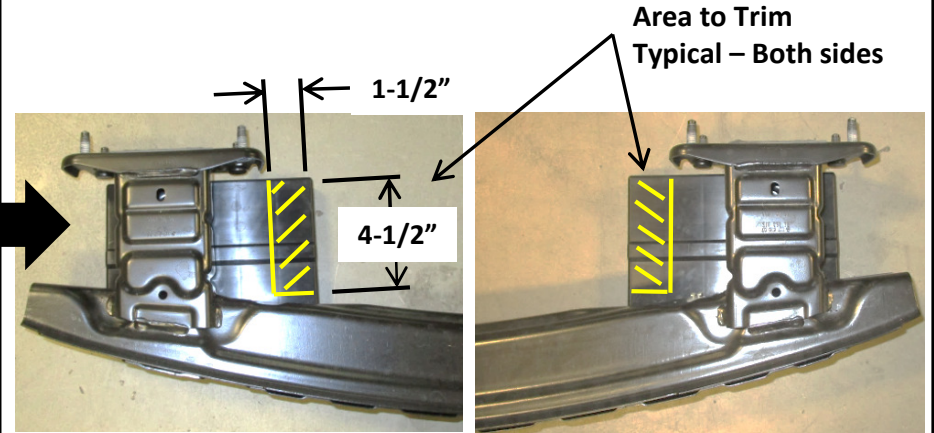

INFINITI QX30 MODELS

8. **Trim heat shield** - locate the center of heat shield and trim 2" tall and 4.5" wide area, see [Figure 5](#).

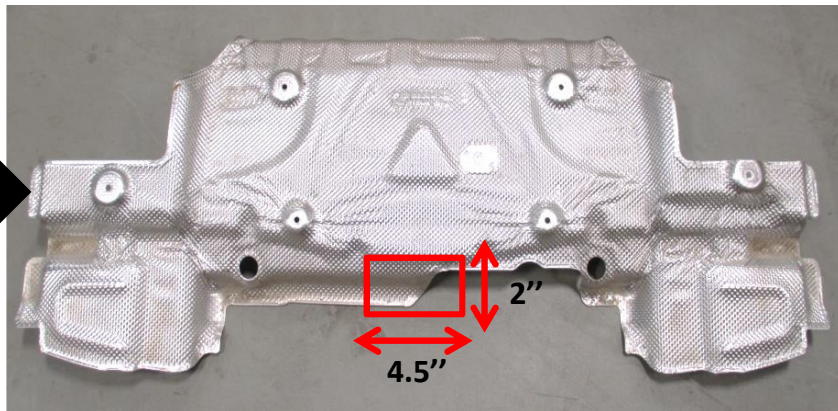

INFINITI QX30 MODELS

9. **Hitch installation** – apply a silicone sealant around the square opening on end panel near mounting holes, both sides.

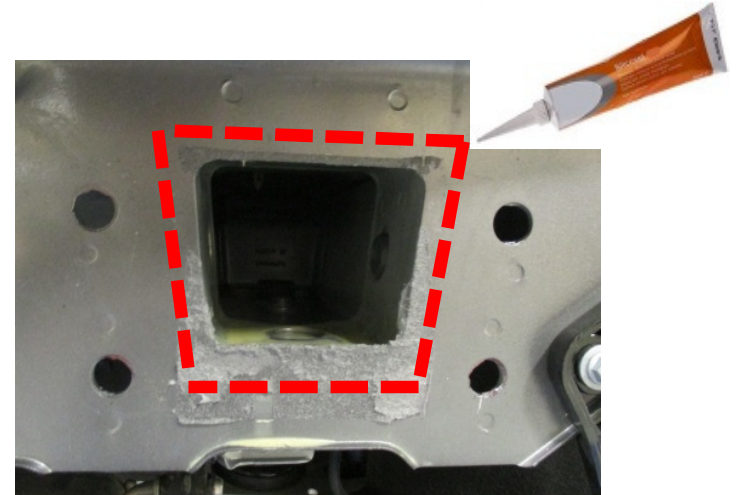

INFINITI QX30 MODELS

9. **Hitch installation continued** – Place the hitch onto the bumper beam aligning holes in hitch with studs on bumper beam. Raise hitch and bumper beam together, reconnect the wiring harness to bumper beam, and install onto vehicle aligning studs with holes in end panel.



INFINITI QX30 MODELS

9. **Hitch installation continued** – Loosely reinstall the (8) hex flange nuts onto bumper studs, (4) per side.

10. **Tighten all bumper beam fasteners with torque wrench to 38 Lb.-Ft. (52 N*M)**

⚠ Proper torque is needed to keep the hitch secure to the vehicle when towing.

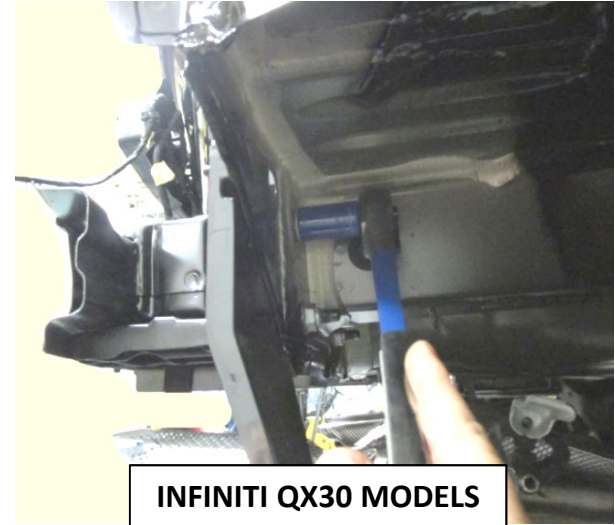

INFINITI QX30 MODELS

INFINITI QX30 MODELS

11. Reinstall the trimmed heat shield and reinstall the exhaust hangers.
12. Reinstall the fascia, taillights, exhaust tips, and wiring using the original hardware removed in steps 1, 4, and 5.
Be sure to reconnect all wiring to fascia and taillights.
13. Reinstall the plastic covers near taillights and access panels inside trunk.





Instructions d'installation

NUMÉROS DE PIÈCES : 75223, 44777, CQT75223



Numériser pour des conseils de sécurité, ou visitez <http://www.cequentgroup.com/qr-product.aspx>

! WARNING

Pour prévenir les blessures SÉVÈRES, FATALES ou les DOMMAGES

MATÉRIELS :

- **TOUJOURS lire, assimiler et observer les avertissements et les instructions relatives à l'attelage AVANT d'installer celui-ci. Conserver la documentation pour référence ultérieure.**
- **NE PAS découper, percer, souder ni modifier cet attelage-récepteur.**
- **S'ASSURER régulièrement que toute la visserie est correctement serrée et que l'attelage est monté sur le véhicule en toute sécurité.**
- **TOUJOURS lire, assimiler et observer tous les avertissements et toutes les instructions relatives au véhicule et aux autres accessoires utilisés avec l'attelage AVANT l'utilisation.**
- **PLACER les plus lourdes charges à l'avant de la remorque.**
- **NE PAS excéder les spécifications de charge du fabricant du véhicule, ni la moins élevée des valeurs suivantes :**

Type d'attelage	Poids brut max. de la remorque	Poids max. au timon
Sans répartition de charge	3500 lb. (1589 kg)	350 lb. (159 kg)
Répartition de charge	N/A	N/A

- **TOUJOURS porter la ceinture de sécurité.**
- **RALENTIR lors du remorquage, ne JAMAIS dépasser la limite de vitesse signalée.**
- **En cas de BALANCEMENT EXCESSIF, retirer le pied de la pédale d'accélérateur et maintenir le volant aussi stable que possible. NE PAS appliquer les freins NI accélérer.**

GARANTIE À VIE LIMITÉE

1. **Garantie à vie limitée (« Garantie »).** Cequent Performance Products, Inc. (« Nous », « Notre ») garantit à l'acheteur initial seulement (« Vous », « Votre ») que le produit sera exempt de vices de matières et de fabrication, exception faite de l'usure normale. Cette garantie n'est valide que si : (a) les produits Nous sont retournés pour inspection et mise à l'essai; (b) Notre inspection révèle, à Notre satisfaction, que toute non conformité présumée est de nature matérielle et n'a pas été causée par une mauvaise utilisation, la négligence, l'usure, une installation, entreposage ou réparation incorrects, une modification ou un accident; (c) les produits ont été installés, entretenus et utilisés conformément à Nos instructions. **LA GARANTIE SE SUBSTITUE À TOUTE AUTRE GARANTIE, EXPRESSE OU IMPLICITE (AUTRE QUE LA GARANTIE DE TITRE OFFERTE PAR LE CODE COMMERCIAL UNIFORME AU MICHIGAN), Y COMPRIS, MAIS SANS S'Y LIMITER, TOUTES LES GARANTIES RELATIVES À LA QUALITÉ MARCHANDE OU L'ADÉQUATION À UN USAGE PARTICULIER, CELLES-CI ÉTANT EXPRESSÉMENT REJETÉES.**
2. **Obligations de l'acheteur.** Pour effectuer une réclamation, communiquez avec Nous à notre adresse principale du 47912 Halyard Drive, Suite 100, Plymouth, MI 48170, 1-800-632-3290; n'oubliez pas d'identifier le produit d'après le numéro de modèle et de suivre les directives qui vous seront fournies. Tout produit retourné qui est remplacé par Nous devient notre propriété. Vous serez tenu d'assumer les frais d'expédition de retour. Veuillez conserver votre reçu d'achat afin que nous puissions en vérifier la date et confirmer que Vous êtes l'acheteur initial. Le produit et le reçu d'achat doivent Nous être fournis afin que nous puissions traiter Votre réclamation.
3. **Recours exclusifs.** Le remplacement du produit est Votre seul recours en vertu de cette Garantie. Nous ne sommes pas responsables des frais de service ou de main-d'oeuvre encourus pour le retrait ou la réinstallation d'un produit. **SOUS AUCUNE CIRCONSTANCE NOUS NE SERONS TENUS RESPONSABLES DES DOMMAGES INDIRECTS, PARTICULIERS, CONSÉCUTIFS OU PUNITIFS.**
4. **Acceptation des risques.** Vous reconnaissez et acceptez que toute utilisation du produit à des fins autres que celle(s) stipulée(s) dans les instructions relatives au produit est faite à vos propres risques.
5. **Loi applicable.** Cette Garantie Vous confère des droits légaux spécifiques, et il se peut que Vous possédiez d'autres droits qui peuvent varier d'une province à l'autre. Cette Garantie est régie par les lois de l'État du Michigan, abstraction faite des règles relatives aux conflits de lois. Les cours de l'État situées dans le comté d'Oakland, Michigan, constituent les autorités judiciaires exclusives relativement à tout litige relevant de cette Garantie.

Rev 9/2014



Applications :

Années	Marque	Modèles
2015-actuel*	Mercedes	GLA 250
2017-actuel*	Infiniti	QX30(Exclut les modèles sportifs)

*Visitez notre site Web pour obtenir de l'information à jour concernant une année et une version particulières.

Durée de l'installation : 90 min

La valeur indiquée ci-dessus est la durée moyenne des installateurs professionnels. Si vous ressentez de l'inconfort à réaliser cette installation par vous-même ou si vous avez besoin d'assistance, veuillez communiquer avec un installateur professionnel.



Photo représentative du véhicule

Équipement requis :

Lunettes de protection	Clé à cliquet	8 mm 10 mm 16 mm Douilles	Rallonge douille 6" po	Clé dynamo métrique	Mastic silicone	10mm 12 pt -or- E12 Douilles
Tournevis étoilés T30, T40	Tournevis à tête plate	Cisailles à tôle	Marqueur	Écarteurs en plastique	scie à ruban	

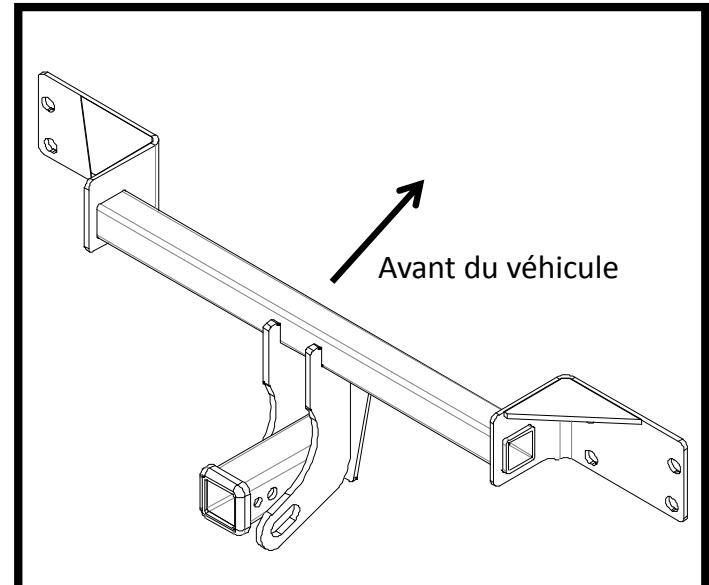

Illustration de l'attelage

NE PAS EXCÉDER LES SPÉCIFICATIONS DE CHARGE DU FABRICANT DU VÉHICULE, NI LA MOINS ÉLEVÉE DES VALEURS SUIVANTES :

Type d'attelage	Poids brut max. de la remorque	Poids max. au timon
Sans répartition de charge	3500 lb. (1589 kg)	350 lb. (159 kg)
Répartition de charge	N/A	N/A

⚠ Toujours porter des LUNETTES DE PROTECTION lors de l'installation de l'attelage.

Instructions d'installation

NUMÉROS DE PIÈCE : 75223, 44777, CQT75223

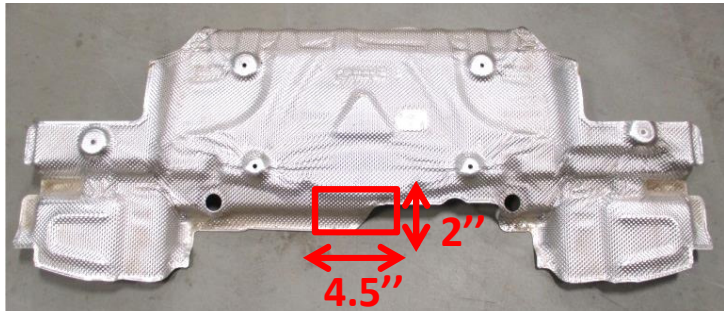
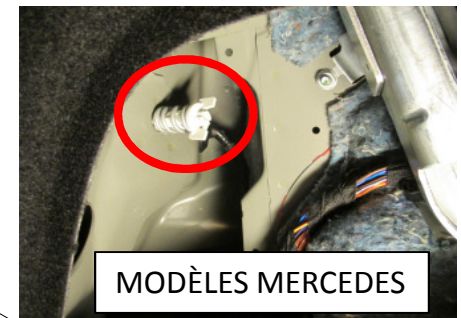

Figure 5

NOTA : Un léger découpage du carénage inférieur est requis pour le Mercedes MODÈLE SPORT.



MODÈLES MERCEDES

Figure 2

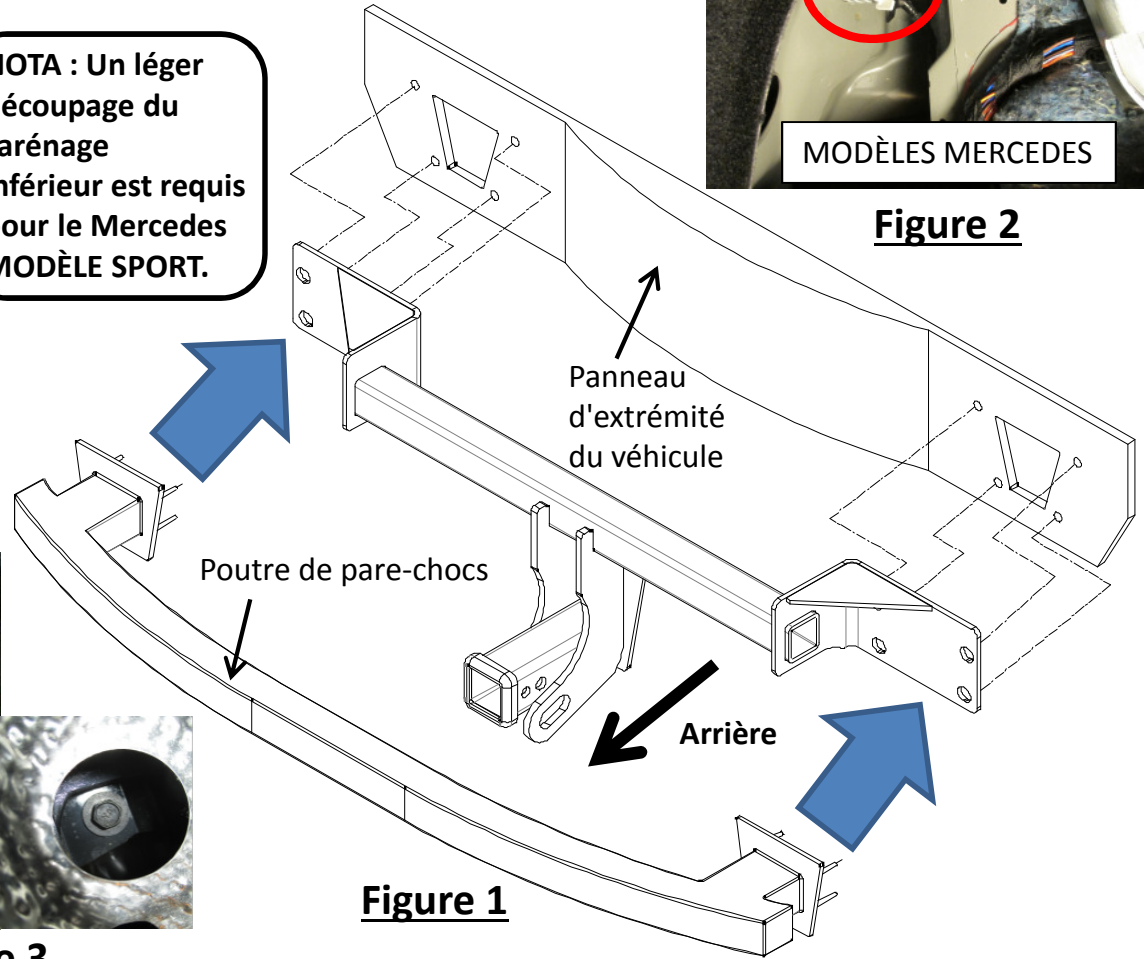

Figure 1

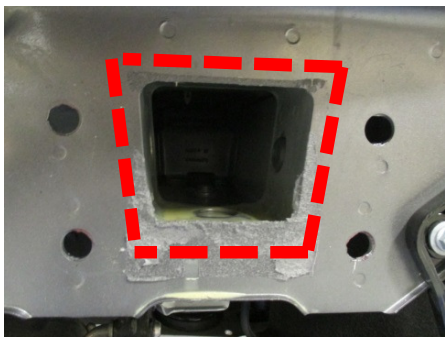

Figure 4

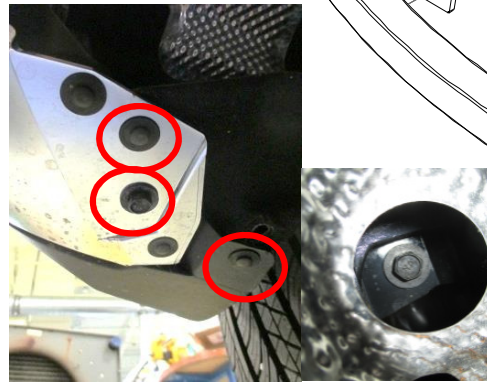

Figure 3

MODÈLES MERCEDES:

- Retrait des extrémités d'échappement** - Utiliser un embout T40 pour enlever deux (2) boulons du bas des extrémités de chaque côté. Utiliser une douille 10 mm pour enlever un (1) boulon (de chaque côté) qui fixe la ferrure du support d'échappement, puis abaisser le silencieux.
- Retrait du feu arrière** - Enlever un (1) écrou à oreilles en plastique à l'intérieur du coffre de chaque côté, puis débrancher le câblage, voir la **Figure 2**.
- Retrait de l'écran thermique** - Utiliser une douille 8 mm pour enlever six (6) écrous à embase qui fixent l'écran thermique, puis déposer celui-ci sur le silencieux. Ne sortez pas l'écran thermique du véhicule.
- Retrait du carénage de pare-chocs** - Utiliser la douille 10 mm et un tournevis à lame plate pour enlever deux (2) rivets en plastique et deux (2) boulons dans le bas du carénage arrière par côté, voir la **Figure 3**, et un (1) rivet en plastique et un (1) boulon (chaque côté) dans le panneau de garniture du passage de roue arrière. Tirer délicatement sur le panneau de garniture du passage de roue arrière de chaque côté en dégageant les languettes à l'intérieur, voir la Figure 4. Enlever délicatement le carénage en pressant les languettes verticales le long de l'intérieur de la section supérieure du carénage, puis débrancher le câblage de chaque côté. Mettre le carénage de pare-chocs de côté.
- Retrait de la poutre de pare-chocs** - Utiliser une douille 16 mm pour enlever quatre (4) écrous à embase à l'intérieur du panneau de pare-chocs de chaque côté. Dégrafer l'attache de câblage sur la poutre de pare-chocs côté passage puis abaisser le pare-chocs.
- Installation de l'attelage** - Utiliser un scellant au silicone autour de l'ouverture de chaque panneau d'extrémité de chaque côté, voir la **Figure 4**. Aligner les trous de l'attelage sur les boulons soudés de la poutre de pare-chocs. Soulever l'attelage et le pare-chocs ensemble et les placer dans les trous de montage d'origine du pare-chocs. Visser les écrous sans trop serrer.
- Découpage de l'écran thermique** - Repérer le centre de l'écran thermique et découper une zone de 2 po (hauteur) par 4,5 po (largeur), voir la **Figure 5**. Découper davantage si nécessaire.
- Serrer toute la visserie au couple de 38 lb-pi (52 N.m).**

⚠ Un couple de serrage adéquat est essentiel pour bien fixer l'attelage au véhicule lors du remorquage.

9. Pour le modèle sport, effectuer un léger découpage dans le bas du carénage arrière si nécessaire. Réinstaller l'écran thermique, le carénage et l'échappement enlevés aux étapes 1 à 4.
 Nota : Vérifier l'attelage fréquemment, en s'assurant que toutes les fixations et la boule sont serrées adéquatement. Si l'attelage est enlevé, boucher tous les trous percés dans le coffre ou la carrosserie afin de prévenir l'infiltration d'eau ou de gaz d'échappement. Un attelage ou une boule endommagés doivent être enlevés et remplacés. Observer les mesures de sécurité appropriées en travaillant sous le véhicule et porter des lunettes de protection. Ne jamais utiliser une torche pour découper un accès ou un trou de fixation. Ce produit est conforme aux normes V-5 et SAE J684 de la V.E.S.C. (État de New York) concernant les spécifications en matière de sécurité des systèmes d'attelage.

1. Retrait des extrémités d'échappement - Utiliser un embout T40 pour enlever deux (2) boulons du bas des extrémités de chaque côté. Utiliser une douille 10 mm pour enlever un (1) boulon (de chaque côté) qui fixe la ferrure du support d'échappement, puis abaisser le silencieux.

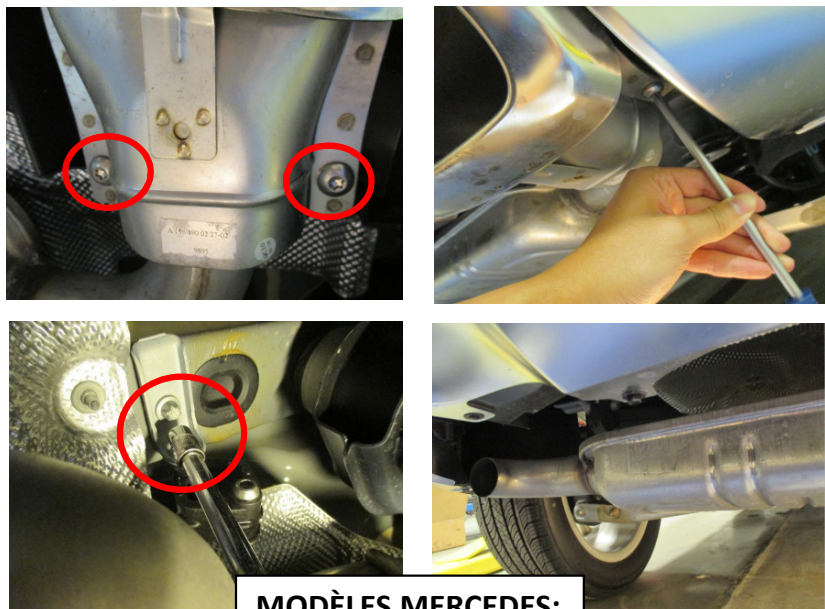

MODÈLES MERCEDES:

2. Retrait du feu arrière - Enlever un (1) écrou à oreilles en plastique à l'intérieur du coffre de chaque côté, puis débrancher le câblage, voir la Figure 2.
3. Retrait de l'écran thermique - Utiliser une douille 8 mm pour enlever six (6) écrous à embase qui fixent l'écran thermique, puis déposer celui-ci sur le silencieux. Ne sortez pas l'écran thermique du véhicule.

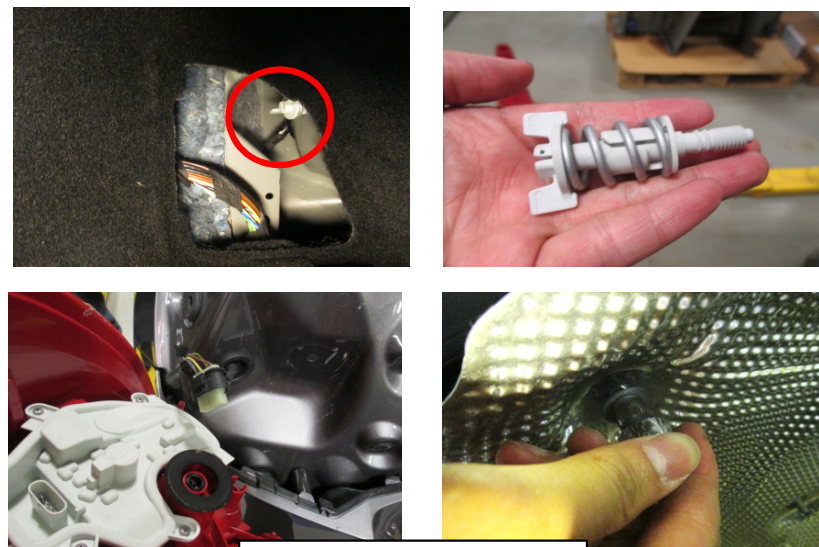

MODÈLES MERCEDES:

4. Retrait du carénage de pare-chocs - Utiliser la douille 10 mm et un tournevis à lame plate pour enlever deux (2) rivets en plastique et deux (2) boulons dans le bas du carénage arrière par côté (voir Figure 3), et un (1) rivet en plastique et un (1) boulon (chaque côté) dans le panneau de garniture du passage de roue arrière (voir la Figure 3). Tirer délicatement sur le panneau de garniture du passage de roue arrière de chaque côté en dégageant les languettes à l'intérieur, voir la Figure 4. Enlever délicatement le carénage en pressant les languettes verticales le long de l'intérieur de la section supérieure du carénage, puis débrancher le câblage de chaque côté. Mettre le carénage de pare-chocs de côté.

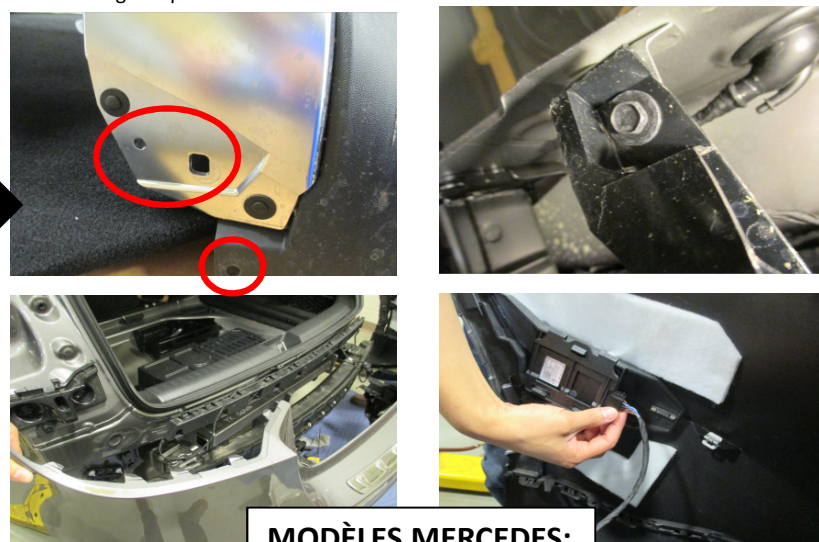

MODÈLES MERCEDES:

5. Retrait de la poutre de pare-chocs - Utiliser une douille 16 mm pour enlever quatre (4) écrous à embase à l'intérieur du panneau de pare-chocs de chaque côté. Dégrafer l'attache de câblage sur la poutre de pare-chocs côté passager puis abaisser le pare-chocs.



MODÈLES MERCEDES:

6. Installation de l'attelage - Utiliser un scellant au silicone autour de l'ouverture de chaque panneau d'extrémité de chaque côté, voir la **Figure 4**. Aligner les trous de l'attelage sur les boulons soudés de la poutre de pare-chocs. Soulever l'attelage et le pare-chocs ensemble et les placer dans les trous de montage d'origine du pare-chocs. Visser les écrous sans trop serrer.

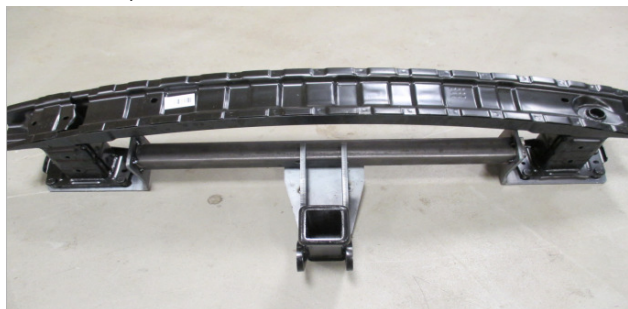

MODÈLES MERCEDES:

7. Découpage de l'écran thermique - Repérer le centre de l'écran thermique et découper une zone de 2 po (hauteur) par 4,5 po (largeur), voir la Figure 5. Découper davantage si nécessaire.

8. **Serrer toute la visserie au couple de 38 lb-pi (52 N.m).**

⚠ Un couple de serrage adéquat est essentiel pour bien fixer l'attelage au véhicule lors du remorquage.

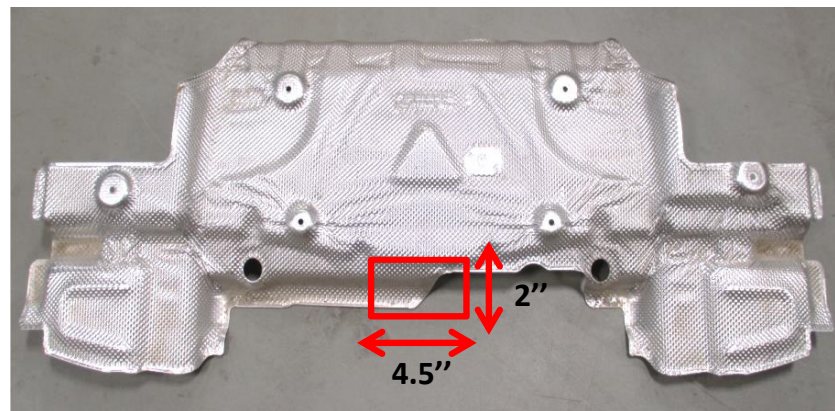

MODÈLES MERCEDES:

9. Pour le modèle sport, effectuer un léger découpage dans le bas du carénage arrière si nécessaire. Réinstaller l'écran thermique, le carénage et l'échappement enlevés aux étapes 1 à 4.



MODÈLES MERCEDES:

INFINITI QX30
(Sauf modèles sport :

Instructions d'installation
NUMÉROS DE PIÈCE : 75223, 44777, CQT75223

Zone à découper
Similaire des deux côtés

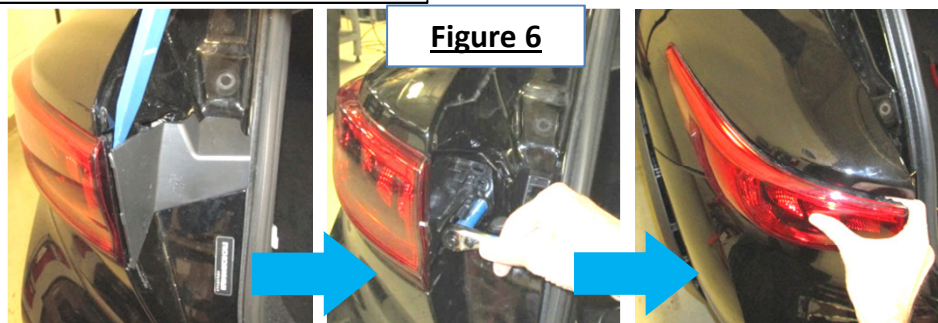

Figure 6

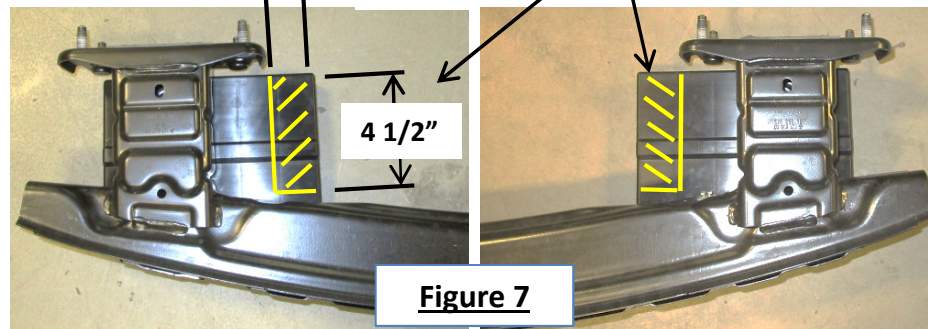
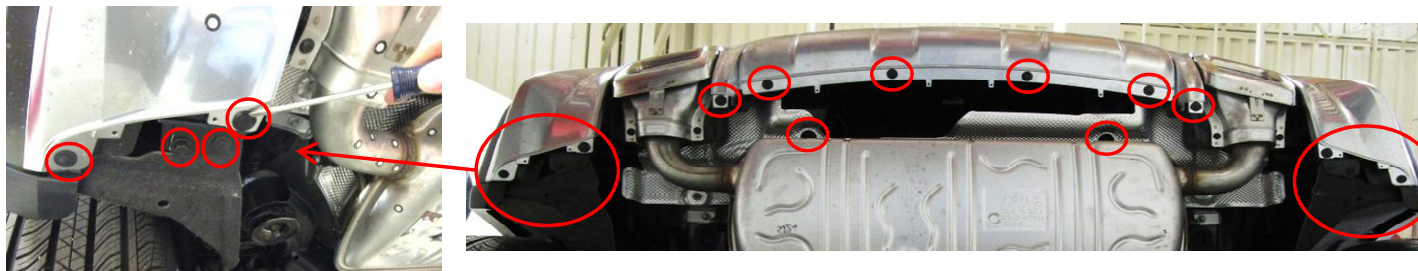



Figure 7

Figure 8



INFINITI QX30 (Ne convient pas aux modèles sport) :

1. **Enlever les embouts d'échappement** – À l'aide d'un tournevis Torx T30, retirer deux (2) vis dans le bas des embouts, de chaque côté.
2. **Abaisser l'échappement** – À l'aide d'une douille 12 points 10 mm ou d'une douille E12, retirer un (1) boulon de chaque ferrure de support d'échappement puis abaisser l'échappement.
NOTA : Soutenir l'échappement avant de retirer les boulons du support d'échappement.
3. **Enlever l'écran thermique** – À l'aide d'une douille 8 mm, retirer six (6) écrous à embase de l'écran thermique. Enlever l'écran thermique et le mettre de côté.
4. **Enlever les feux arrière** – Ouvrir le coffre. Retirer les panneaux d'accès à l'intérieur du coffre et et débrancher le câblage des feux arrière. À l'aide d'un petit écarteur de panneau, retirer avec soin les capuchons en plastique près des feux arrière pour exposer les vis de montage. À l'aide d'une douille 10 mm, retirer les deux (2) vis qui fixent chaque feu arrière. À l'aide d'un écarteur de panneau en plastique, dégager avec soin le feu arrière à l'écart du véhicule. **Figure 6**
5. **Enlever le carénage** – À l'aide d'un tournevis à lame plate, retirer six (6) rivets-pressions dans la partie supérieure du carénage près des feux arrière, trois (3) par côté. À l'aide d'une douille 10 mm et d'un tournevis à lame plate, retirer un (1) boulon et trois (3) rivets-pressions dans le bas extérieur du carénage, des deux côtés. Retirer six (6) rivets-pressions le long du bord inférieur du carénage et deux (2) boulons du centre inférieur des supports de carénage. Retirer un (1) rivet-pression et un (1) écrou hexagonal en plastique de la doublure de passage de roue, des deux côtés. À l'aide d'une douille 10 mm, retirer une (1) vis située verticalement dans la partie supérieure du carénage derrière la doublure de passage de roue, des deux côtés. Retirer avec précaution la partie arrière de la garniture de passage de roue en dégageant les languettes à l'intérieur, puis tirer avec soin sur la garniture. À l'aide d'un écarteur de panneau en plastique, enlever le carénage en plastique en commençant par les bords extérieurs près des passages de roue, tirer le carénage avec soin. Débrancher le câblage et le mettre de côté. **Figure 8.**
6. **Enlever la poutre de pare-chocs** – À l'aide d'une douille 16 mm, retirer quatre (4) écrous à embase du côté avant du panneau d'extrémité, des deux côtés. Dégrafer le câblage attaché sur la poutre de pare-chocs près du côté passager et enlever le pare-chocs.
7. **Découper les panneaux en plastique du pare-chocs** – À l'aide d'une scie à métaux, découper les panneaux en plastique fixés dans le bas de la poutre de pare-chocs, comme illustré à la **Figure 7.**
8. **Découper l'écran thermique** - Repérer le centre de l'écran thermique et découper une zone de 2 po (hauteur) par 4,5 po (largeur), voir la **Figure 5.**
9. **Installation de l'attelage** – Appliquer un scellant silicone autour de l'orifice carré sur le panneau d'extrémité près des trous de montage, deux côtés, voir la **Figure 4.** Placer l'attelage sur la poutre de pare-chocs en alignant les trous de l'attelage sur les goujons de la poutre. Soulever l'attelage et la poutre de pare-chocs ensemble, rebrancher le faisceau de fils sur la poutre et les installer sur le véhicule en alignant les goujons sur les trous du panneau d'extrémité. Reposer lâchement les huit (8) écrous hexagonaux à embase sur les goujons de pare-chocs, quatre (4) par côté. **Voir la Figure 1.**
10. **Serrer toute la visserie au couple de 38 lb-pi. (52 N.m).**  **Un couple de serrage adéquat est essentiel pour bien fixer l'attelage au véhicule lors du remorquage.**
11. Réinstaller l'écran thermique découpé et les supports d'échappement.
12. Réinstaller le carénage, les feux arrière, les embouts d'échappement et le câblage à l'aide de la visserie d'origine retirée aux étapes 1, 4 et 5. S'assurer de rebrancher tout le câblage au carénage et aux feux arrière.
13. Reposer les capuchons en plastique près des feux arrière ainsi que les panneaux d'accès à l'intérieur du coffre.

Nota : Vérifier l'attelage fréquemment, en s'assurant que toutes les fixations et la boule sont serrées adéquatement. Si l'attelage est enlevé, boucher tous les trous percés dans le coffre ou la carrosserie afin de prévenir l'infiltration d'eau ou de gaz d'échappement. Un attelage ou une boule endommagés doivent être enlevés et remplacés. Observer les mesures de sécurité appropriées en travaillant sous le véhicule et porter des lunettes de protection. Ne jamais utiliser une torche pour découper un accès ou un trou de fixation. Ce produit est conforme aux normes V-5 et SAE J684 de la V.E.S.C. (État de New York) concernant les spécifications en matière de sécurité des systèmes d'attelage.

1. **Enlever les embouts d'échappement** – À l'aide d'un tournevis Torx T30, retirer deux (2) vis dans le bas des embouts, de chaque côté.

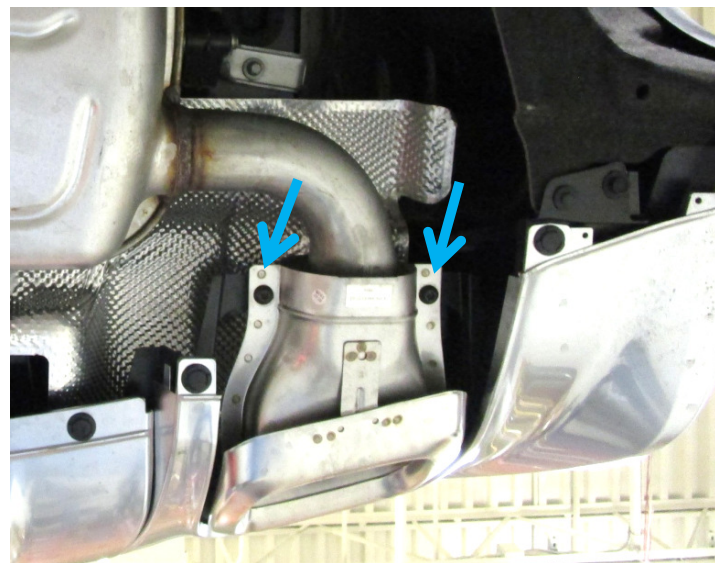
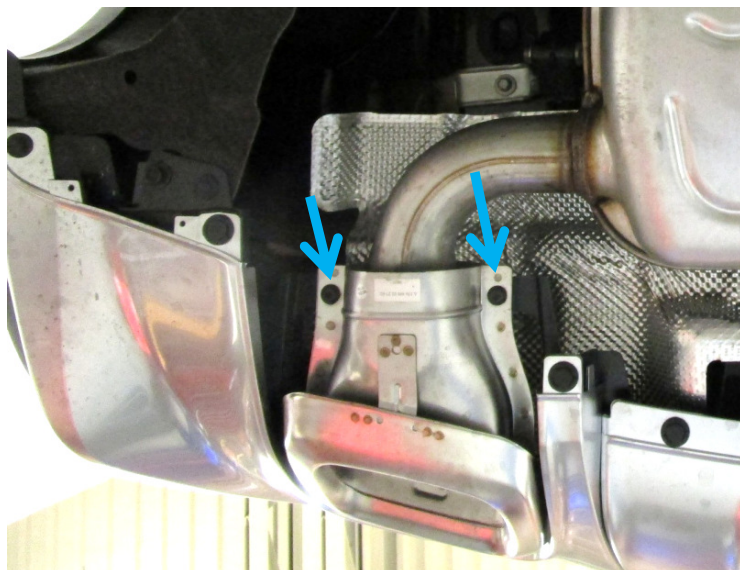

MODÈLES INFINITI:

2. **Abaisser l'échappement** – À l'aide d'une douille 12 points 10 mm ou d'une douille E12, retirer un (1) boulon de chaque ferrure de support d'échappement puis abaisser l'échappement.

NOTA : Soutenir l'échappement avant de retirer les boulons du support d'échappement.

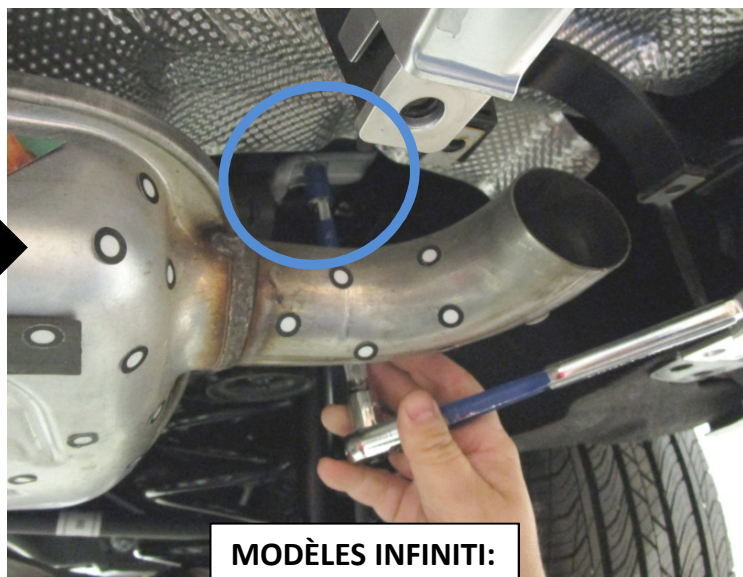

MODÈLES INFINITI:

3. **Enlever l'écran thermique** – À l'aide d'une douille 8 mm, retirer six (6) écrous à embase de l'écran thermique. Enlever l'écran thermique et le mettre de côté.

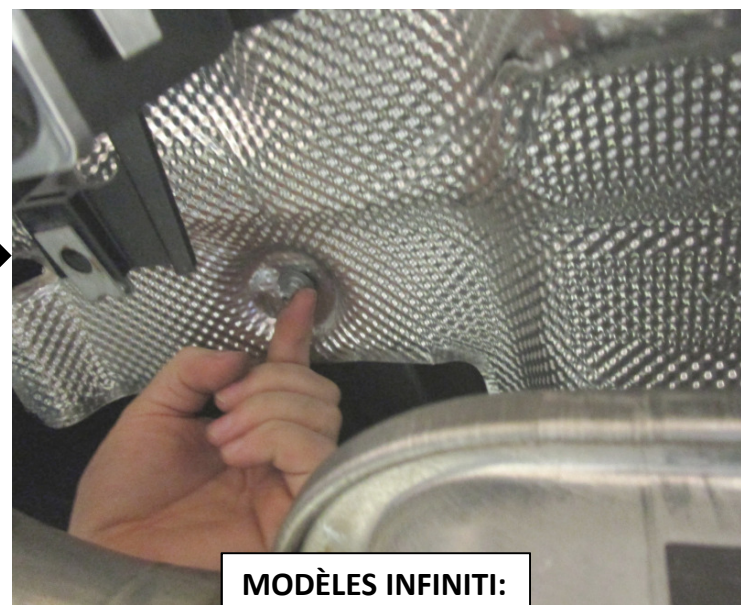

MODÈLES INFINITI:

MODÈLES INFINITI:

4. **Enlever les feux arrière** – Ouvrir le coffre. Retirer les panneaux d'accès à l'intérieur du coffre et et débrancher le câblage des feux arrière. À l'aide d'un petit écarteur de panneau, retirer avec soin les capuchons en plastique près des feux arrière pour exposer les vis de montage. À l'aide d'une douille 10 mm, retirer les deux (2) vis qui fixent chaque feu arrière. À l'aide d'un écarteur de panneau en plastique, dégager avec soin le feu arrière à l'écart du véhicule. **Figure 6**

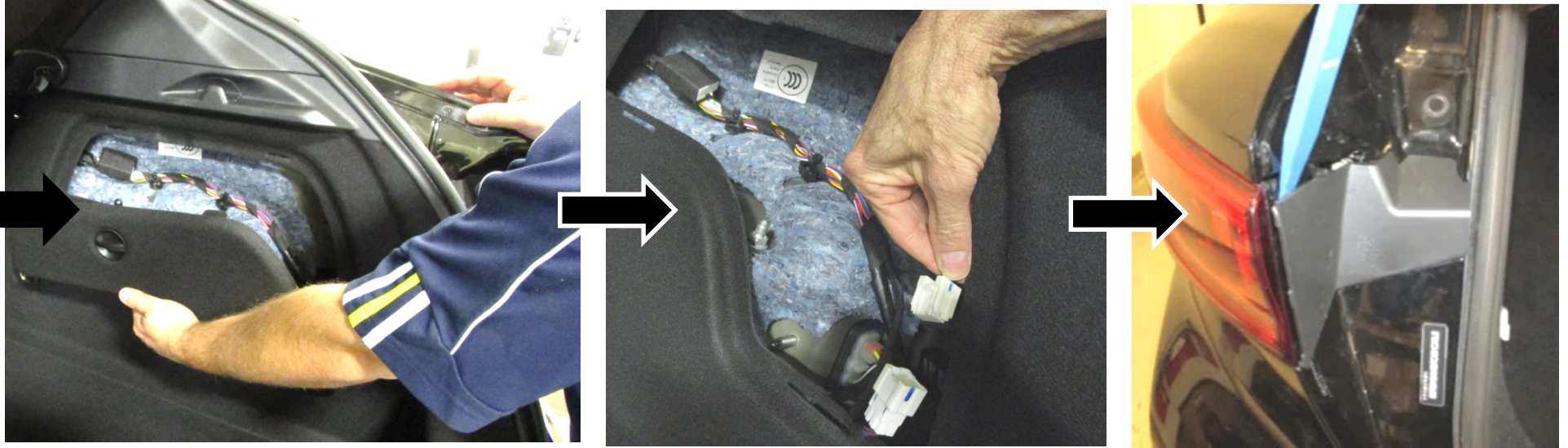

MODÈLES INFINITI:

5. **Enlever le carénage** – À l'aide d'un tournevis à lame plate, retirer six (6) rivets-pressions dans la partie supérieure du carénage près des feux arrière, trois (3) par côté. À l'aide d'une douille 10 mm et d'un tournevis à lame plate, retirer un (1) boulon et trois (3) rivets-pressions dans le bas extérieur du carénage, des deux côtés. Retirer six (6) rivets-pressions le long du bord inférieur du carénage et deux (2) boulons du centre inférieur des supports de carénage. Retirer un (1) rivet-pression et un (1) écrou hexagonal en plastique de la doublure de passage de roue, des deux côtés. À l'aide d'une douille 10 mm, retirer une (1) vis située verticalement dans la partie supérieure du carénage derrière la doublure de passage de roue, des deux côtés. Retirer avec précaution la partie arrière de la garniture de passage de roue en dégageant les languettes à l'intérieur, puis tirer avec soin sur la garniture. À l'aide d'un écarteur de panneau en plastique, enlever le carénage en plastique en commençant par les bords extérieurs près des passages de roue, tirer le carénage avec soin. Débrancher le câblage et le mettre de côté. **Figure 8.**

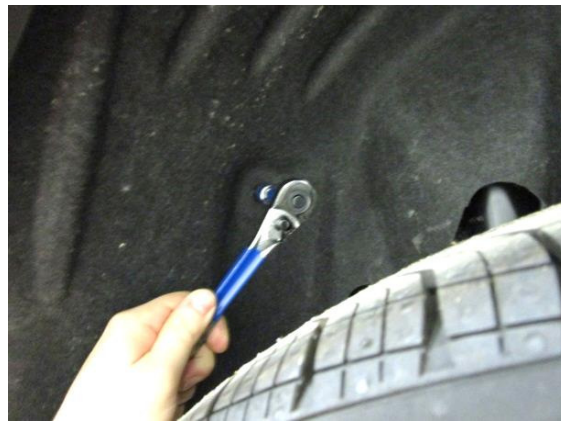
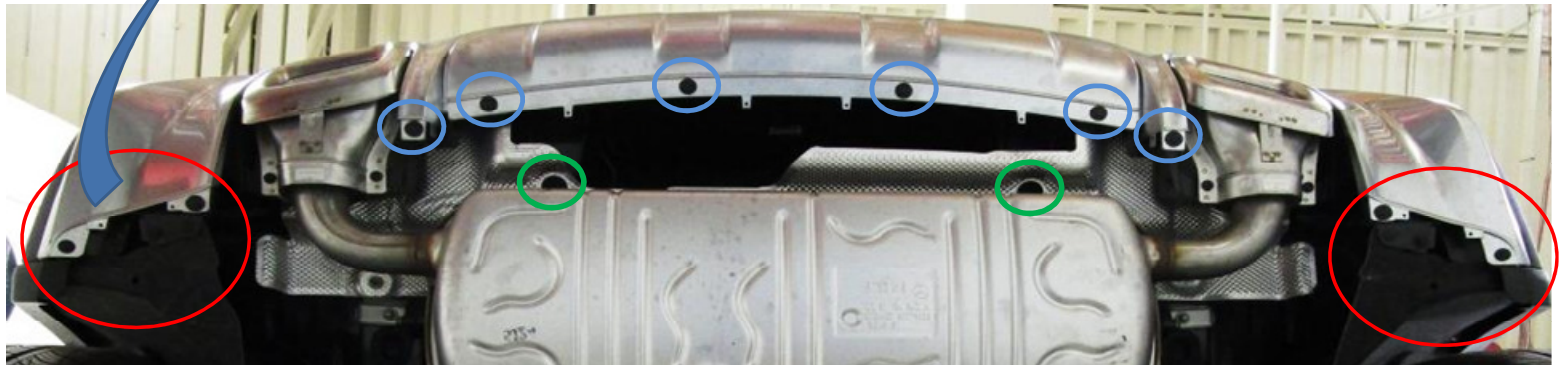
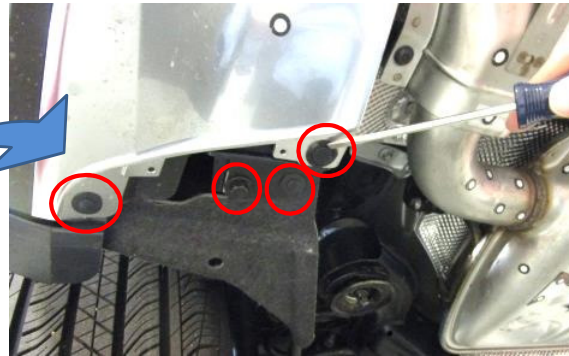

6. **Enlever la poutre de pare-chocs** – À l'aide d'une douille 16 mm, retirer quatre (4) écrous à embase du côté avant du panneau d'extrémité, des deux côtés. Dégrafer le câblage attaché sur la poutre de pare-chocs près du côté passager et enlever le pare-chocs.

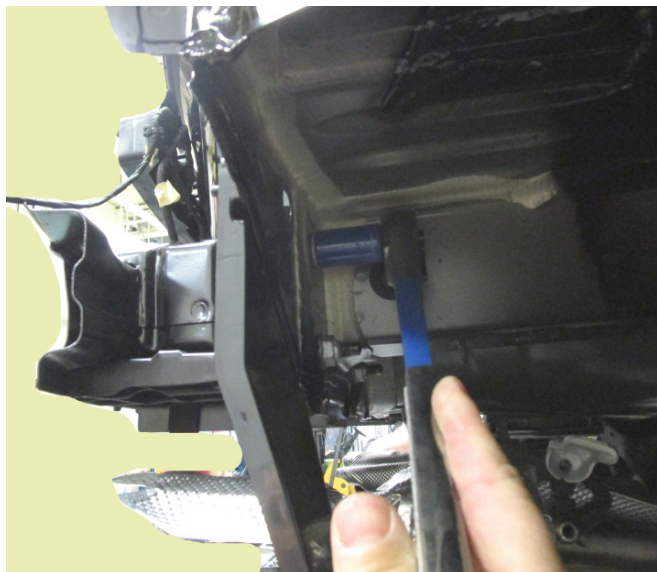

MODÈLES INFINITI:

7. **Découper les panneaux en plastique du pare-chocs** – À l'aide d'une scie à métaux, découper les panneaux en plastique fixés dans le bas de la poutre de pare-chocs, comme illustré à la **Figure 7**.

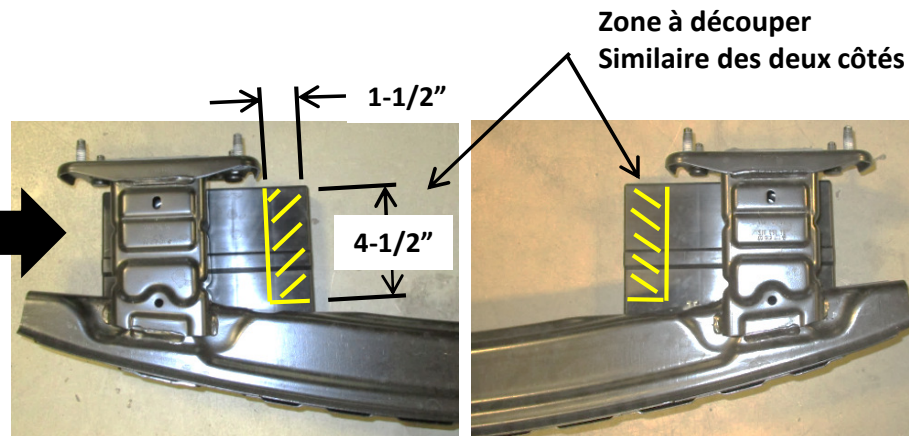

MODÈLES INFINITI:

8. **Découper l'écran thermique** - Repérer le centre de l'écran thermique et découper une zone de 2 po (hauteur) par 4,5 po (largeur), voir la **Figure 5**.

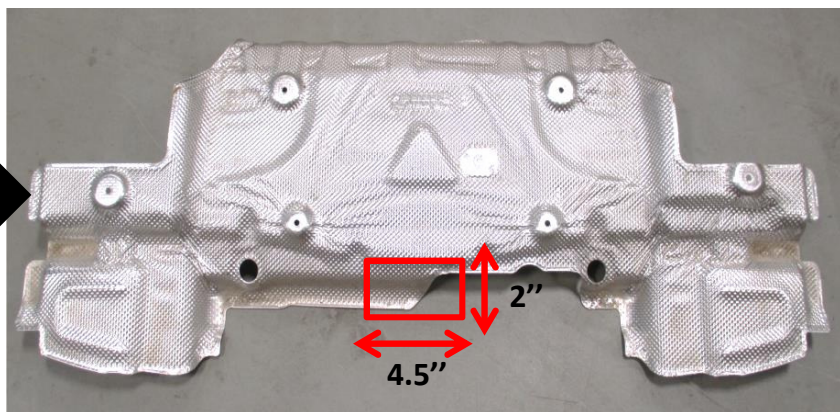

9. **Installation de l'attelage** – Appliquer un scellant silicone autour de l'orifice carré sur le panneau d'extrémité près des trous de montage, deux côtés, voir la **Figure 4**.

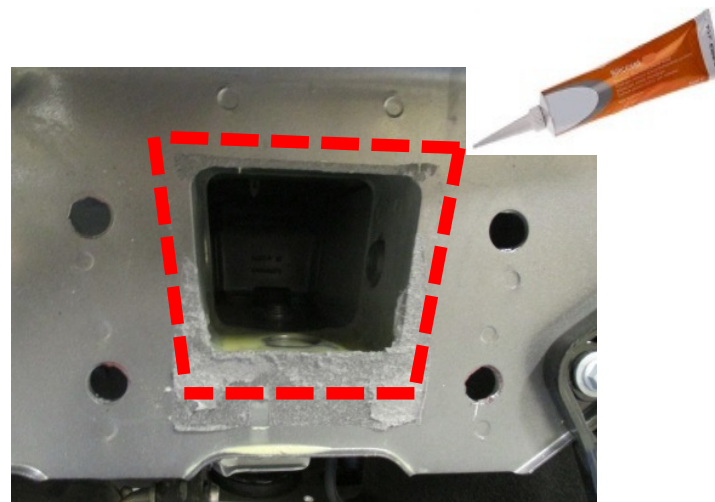

9. **Installation de l'attelage** – Placer l'attelage sur la poutre de pare-chocs en alignant les trous de l'attelage sur les goujons de la poutre. Soulever l'attelage et la poutre de pare-chocs ensemble, rebrancher le faisceau de fils sur la poutre et les installer sur le véhicule en alignant les goujons sur les trous du panneau d'extrémité.



MODÈLES INFINITI:

9. **Installation de l'attelage** – Reposer lâchement les huit (8) écrous hexagonaux à embase sur les goujons de pare-chocs, quatre (4) par côté.
10. **Serrer toute la visserie au couple de 38 lb-pi. (52 N.m).**

⚠ **Un couple de serrage adéquat est essentiel pour bien fixer l'attelage au véhicule lors du remorquage.**

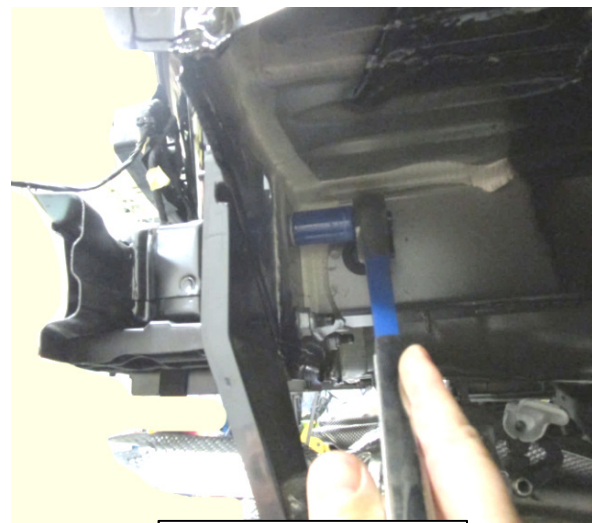

MODÈLES INFINITI:

11. Réinstaller l'écran thermique découpé et les supports d'échappement.
12. Réinstaller le carénage, les feux arrière, les embouts d'échappement et le câblage à l'aide de la visserie d'origine retirée aux étapes 1, 4 et 5. S'assurer de rebrancher tout le câblage au carénage et aux feux arrière.
13. Reposer les capuchons en plastique près des feux arrière ainsi que les panneaux d'accès à l'intérieur du coffre.





Instrucciones de instalación

NÚMEROS DE PARTES: 75223, 44777, CQT75223



! WARNING

Para evitar DAÑOS DE GRAVEDAD, A LA PROPIEDAD O LA MUERTE:

- **SIEMPRE** lea, entienda y siga las advertencias e instrucciones para su enganche **ANTES** de la instalación. Consérvelo para referencia futura.
 - **NO** corte, suelde ni modifique este receptor.
 - **VERIFIQUE** periódicamente que todos los fijadores estén apretados y que el enganche esté firmemente montado en su vehículo.
 - **SIEMPRE** lea, entienda y siga todas las advertencias e instrucciones para su vehículo y para otros accesorios que va a utilizar con el enganche **ANTES** de usar.
 - **CARGUE** el remolque más pesado por el frente.
 - **NO** supere el valor inferior entre la calificación del fabricante del vehículo de remolque, o:
- | Tipo de enganche | Peso bruto máximo del remolque | Peso máximo de la horquilla |
|----------------------|--------------------------------|-----------------------------|
| Carga de peso | 3500 lb. (1589 kg) | 350 lb. (159 kg) |
| Distribución de peso | N/A | N/A |
- **Use SIEMPRE** el cinturón de seguridad.
 - **REDUZCA LA VELOCIDAD** al remolcar, **NUNCA** exceda ningún límite de velocidad.
 - **Si se produce DEMASIADA OSCILACIÓN**, quite el pie del acelerador y sujete el volante lo más firme posible. **NO** aplique los frenos y **NO** aumente la velocidad.

GARANTÍA LIMITADA DE POR VIDA

1. **Garantía limitada de por vida ("Garantía")** Cequent Performance Products, Inc. ("nosotros", "nos" o "nuestro/a/s") garantiza al comprador original únicamente ("usted" o "su/s") que el producto estará libre de defectos significativos tanto en materiales como en mano de obra, con la excepción del desgaste normal. La garantía sólo es válida si (a) los productos se nos devuelven para inspección y pruebas; (b) Nuestra inspección revela a nuestra satisfacción que cualquier supuesta no conformidad es meritoria y no ha sido causada por el mal uso, negligencia, desgaste, instalación incorrecta, almacenamiento inadecuado, reparación inadecuada, alteración, o accidente; y (c) los productos fueron instalados, mantenidos y utilizados de acuerdo con nuestras instrucciones. **LA GARANTÍA REEMPLAZA CUALQUIER OTRA GARANTÍA, EXPRESA O IMPLÍCITA (EXCEPTO LA GARANTÍA DE TÍTULO SEGÚN LO ESTABLECE EL CODIGO COMERCIAL UNIFORME VIGENTE EN MICHIGAN), INCLUYENDO SIN LIMITACIÓN, LAS GARANTÍAS DE COMERCIALIZACIÓN O IDONEIDAD PARA UN PROPÓSITO PARTICULAR, TALES GARANTÍAS QUEDAN EXPRESAMENTE ANULADAS.**
2. **Obligaciones del comprador.** Para hacer una reclamación de garantía, contáctenos en nuestra dirección principal en 47912 Halyard Dr. Suite 100, Plymouth, MI 48170, 1-800-632-3290, identifique el producto por número de modelo y siga las instrucciones que se le darán para la reclamación. Cualquier producto devuelto que se reemplace o se reembolse se convierte en propiedad nuestra. Usted podría ser responsable por los costos de envío del producto. Conserve el recibo de compra para verificar la fecha de compra y que usted es el comprador original. Nos debe entregar el producto y el recibo de compra para procesar su reclamo de garantía.
3. **Recurso exclusivo.** El reemplazo del producto es su único y exclusivo recurso bajo esta Garantía. No seremos responsables por el servicio o cargos de mano de obra en los que se incurra al quitar o reemplazar un producto. **EN NINGÚN CASO SEREMOS RESPONSABLES DE LOS DAÑOS INDIRECTOS, ESPECIALES, CONSECUENCIALES O PUNITIVOS.**
4. **Riesgo asumido.** Usted reconoce y acepta que cualquier uso del producto para cualquier propósito diferente al uso(s) especificado(s) en las instrucciones del producto es a su propio riesgo.
5. **Ley gobernante.** Esta garantía le otorga derechos legales. Usted también podría tener otros derechos que varían de estado a estado. Esta garantía está regida por las leyes del estado de Michigan, sin importar las normas relativas a conflictos de ley. Las cortes estatales ubicadas en el condado de Oakland, Michigan tendrán la jurisdicción exclusiva para cualquier disputa que surja con respecto a esta garantía.

Rev 9/2014



Instrucciones de instalación

NÚMEROS DE PARTES: 75223, 44777, CQT75223



Escanee para sugerencias de remolque seguro, o visite <http://www.cequentgroup.com/gr-product.aspx>

Aplicaciones:

Años	Marca	Modelos
2015-Actual*	Mercedes	GLA 250
2017-Actual*	Infiniti	QX30 (Excluye modelos deportivos)

*Visite nuestro sitio web para la información más actualizada respecto a los años de aplicación y los niveles de recorte.

Tiempo de instalación: 90 min.

El tiempo indicado anteriormente es el tiempo promedio para instaladores profesionales. Si usted no se siente cómodo para realizar esta instalación por su cuenta o necesita asistencia, sírvase ponerse en contacto con un instalador profesional.



Foto que representa al vehículo

Équipement requis :

Gafas de seguridad	Trinquete	Tubos 8 mm 10 mm 16 mm	Extensión de tubo de 6"	Llave de torsión:	Sellador de silicona	10mm 12 pt -or- E12 Tubos
Destornilladores de estrella T30, T40	Destornillador cabeza plana	Tijeras para cortar metal	Marcador	Herramientas plásticas para recorte	sierra de cinta	

NO SUPERE LA CALIFICACIÓN INFERIOR DEL DEL FABRICANTE DEL VEHÍCULO DE REMOLQUE O:

Tipo de enganche	Peso bruto máximo del remolque	Peso máximo de la horquilla
Carga de peso	3500 lb. (1589 kg)	350 lb. (159 kg)
Distribución de peso	N/A	N/A



Ilustración del enganche

Siempre use GAFAS DE SEGURIDAD al instalar el enganche

Instrucciones de instalación

NÚMEROS DE PARTE: 75223, 44777, CQT75223

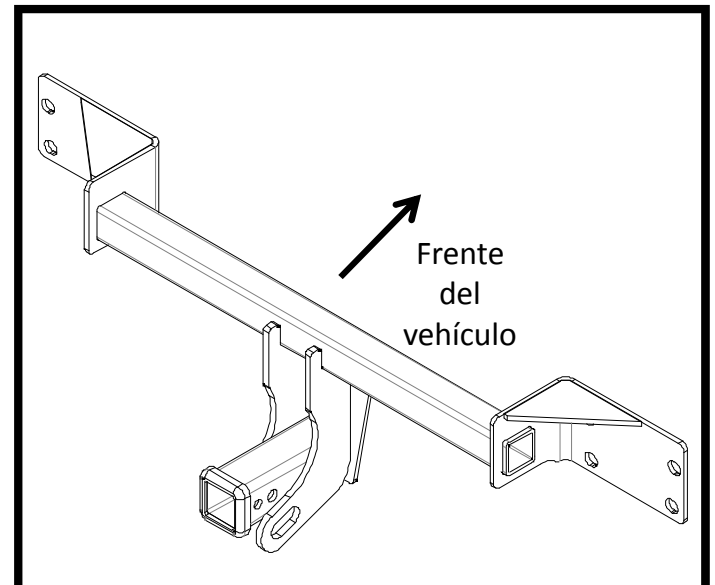

Figura 5

NOTA: Para el Mercedes **MODELO DEPORTIVO** bajar ligeramente el recorte de la fascia si fuera necesario.

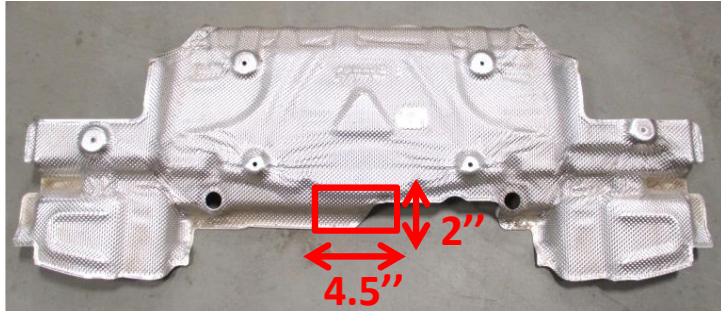
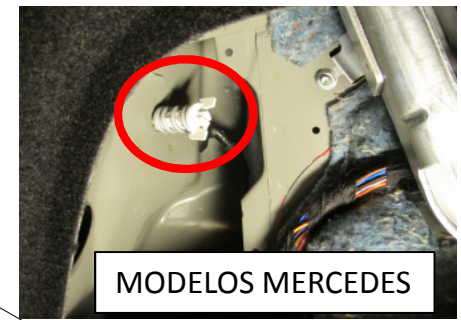

MODELOS MERCEDES

Figura 2



Figura 1



Figura 4

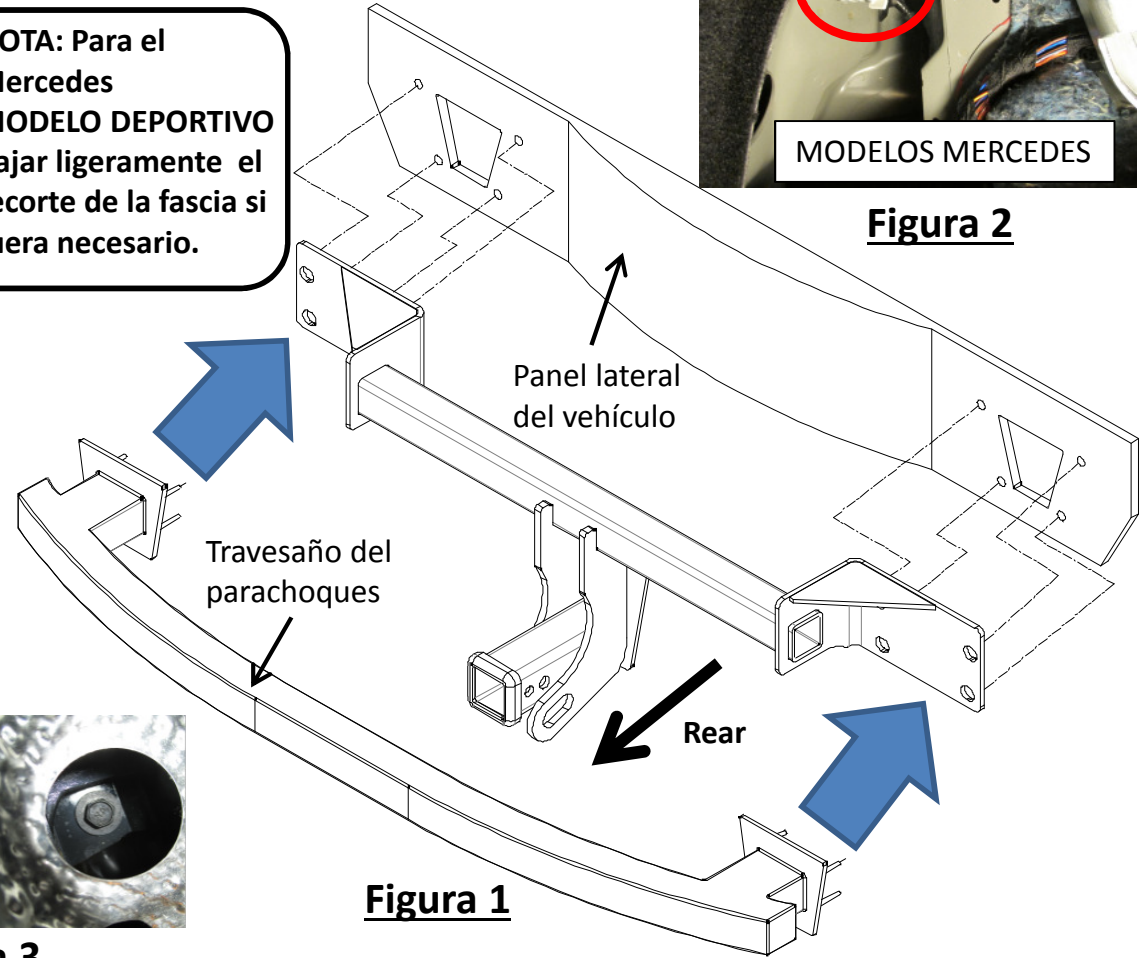

Figura 3

MODELOS MERCEDES:

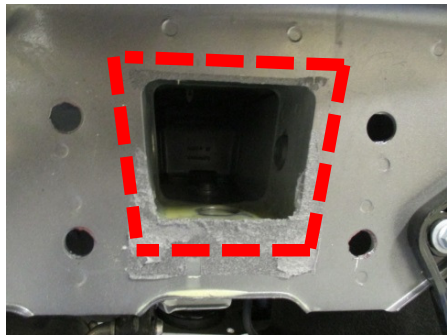
1. **Para retirar las puntas del escape** - usar un destornillador T40 para retirar (2) pernos de la parte inferior de las puntas de cada lado. Usar la llave de 10 mm para retirar (1) perno de cada lado que sujeta el soporte de suspensión del escape y bajar el silenciador.
2. **Para retirar la luz trasera** - retirar (1) tuerca de mariposa plástica del interior del maletero en cada lado y luego desconectar el cableado, ver la Figura 2.
3. **Para retirar el protector de calor** - usar la llave de 8 mm para retirar (6) tuercas de brida que sujetan el protector de calor y descansar el protector de calor en el silenciador. No quitar el protector de calor del vehículo.
4. **Para quitar la fascia del parachoques** - usar una llave de 10mm y destornillador plano para retirar (2) remaches plásticos, (2) pernos en la parte inferior de la fascia trasera por lado (ver Figura 3), y (1) remache plástico, (1) perno en el panel de recorte del receptáculo de la rueda trasero por cada lado (ver Figura 3). Tirar suavemente del panel de recorte del receptáculo de la rueda trasero al desenganchar las lengüetas interiores, ver la Figura 4. Retirar suavemente la fascia presionando las lengüetas verticales a lo largo de la sección superior del interior de la fascia y desconectar el cableado de cada lado. Colocar la fascia del parachoques a un lado.
5. **Para retirar el travesaño del parachoques** - usar la llave de 16 mm para eliminar (4) tuercas mariposa del panel del parachoques interior de cada lado. Liberar el cableado unido al travesaño de parachoques del lado del pasajero y bajar el parachoques.
6. **Instalación del enganche** - usar masilla de silicona para sellar alrededor de la abertura en el panel lateral de cada lado, véase la figura 4. alinear los orificios en el enganche con los pernos soldados en el travesaño del parachoques. Levantar el enganche/parachoques juntos y colocarlos a través de los orificios de montaje originales del parachoques. Fijar sin apretar las tuercas.
7. **Recorte del protector de calor** - localizar el centro del protector de calor y recortar un área de 2" de alto y 4.5" de ancho, ver la Figura 5. Hacer cualquier recorte adicional si fuera necesario.
8. **Apretar todos los fijadores con una llave de torsión a 38 Lb.-pies (52 N*M)** **⚠ Se necesita la torsión adecuada para mantener el enganche unido firmemente al vehículo durante el remolque.**
9. Para el modelo deportivo, hacer un leve recorte en la parte inferior de la fascia trasera si es necesario. Volver a instalar el protector de calor, la fascia y el escape que se retiró en el paso 1-4.

Nota: Revisar el enganche con frecuencia, verificando que todos los tornillos y la esfera estén correctamente apretados. Si se quita el enganche tape todos los orificios en el colector del baúl u otros paneles de la carrocería para evitar la entrada del agua y los gases del escape. Se debe retirar y reemplazar un enganche o esfera que se hayan dañado. Observar las precauciones de seguridad al trabajar por debajo del vehículo y usar protección visual. No cortar los orificios de acceso o accesorios con soplete. Este producto cumple con las especificaciones y requisitos de seguridad para conectar dispositivos y sistemas de remolque del estado de Nueva York, V.E.S.C. Regulación V-5 y SAE J684.

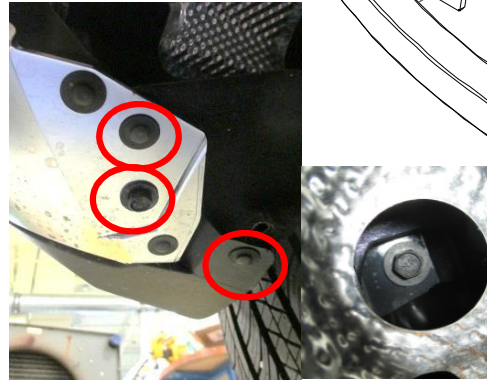
1. Para retirar las puntas del escape - usar un destornillador T40 para retirar (2) pernos de la parte inferior de las puntas de cada lado. Usar la llave de 10 mm para retirar (1) perno de cada lado que sujeta el soporte de suspensión del escape y bajar el silenciador.

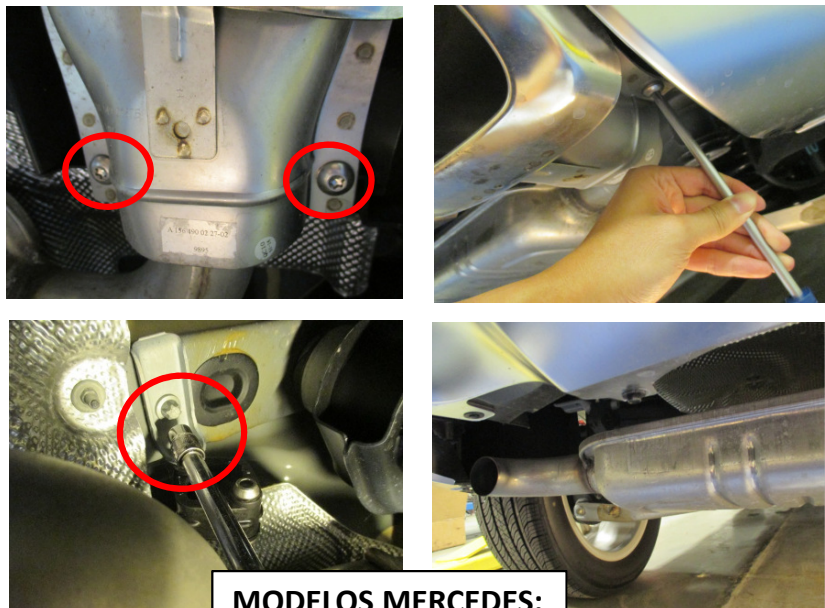

MODELOS MERCEDES:

2. Para retirar la luz trasera - retirar (1) tuerca de mariposa plástica del interior del maletero en cada lado y luego desconectar el cableado, ver la Figura 2.
3. Para retirar el protector de calor - usar la llave de 8 mm para retirar (6) tuercas de brida que sujetan el protector de calor y descansar el protector de calor en el silenciador. No quitar el protector de calor del vehículo.

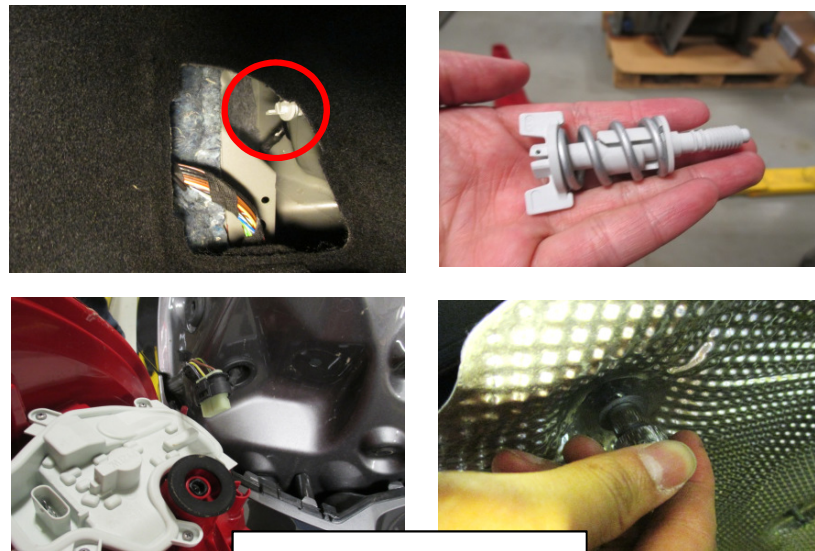

MODELOS MERCEDES:

4. Para quitar la fascia del parachoques - usar una llave de 10mm y destornillador plano para retirar (2) remaches plásticos, (2) pernos en la parte inferior de la fascia trasera por lado (ver Figura 3), y (1) remache plástico, (1) perno en el panel de recorte del receptáculo de la rueda trasero por cada lado (ver Figura 3). Tirar suavemente del panel de recorte del receptáculo de la rueda trasero al desenganchar las lengüetas interiores, ver la Figura 4. Retirar suavemente la fascia presionando las lengüetas verticales a lo largo de la sección superior del interior de la fascia y desconectar el cableado de cada lado. Colocar la fascia del parachoques a un lado.



MODELOS MERCEDES:

5. Para retirar el travesaño del parachoques - usar la llave de 16 mm para eliminar (4) tuercas mariposa del panel del parachoques interior de cada lado. Liberar el cableado unido al travesaño de parachoques del lado del pasajero y bajar el parachoques.

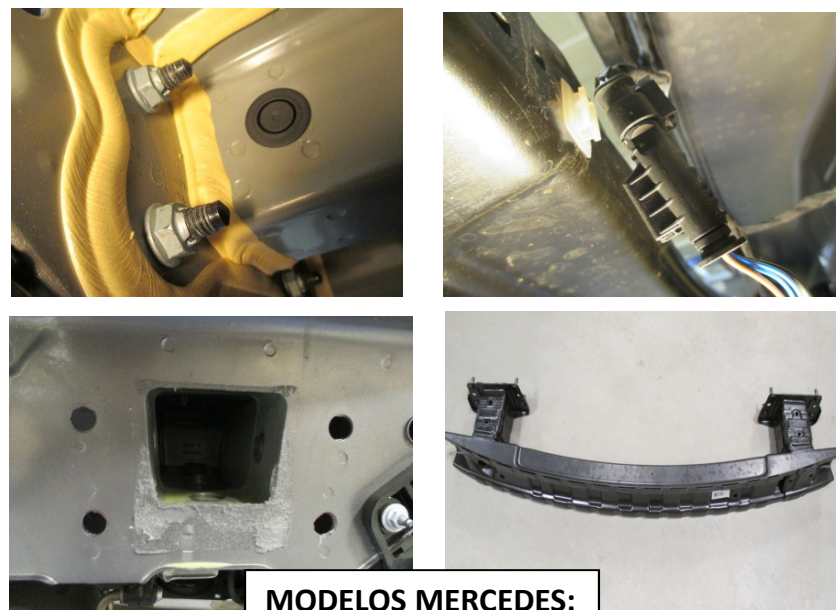

MODELOS MERCEDES:

6. Instalación del enganche - usar masilla de silicona para sellar alrededor de la abertura en el panel lateral de cada lado, véase la figura 4. alinear los orificios en el enganche con los pernos soldados en el travesaño del parachoques. Levantar el enganche/parachoques juntos y colocarlos a través de los orificios de montaje originales del parachoques. Fijar sin apretar las tuercas.

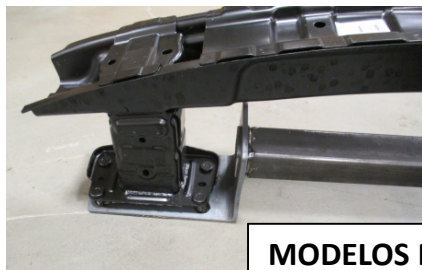
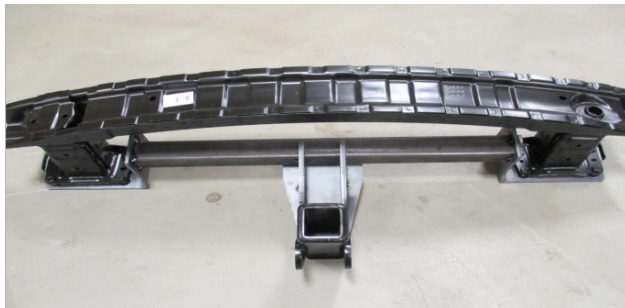

MODELOS MERCEDES:

7. Recorte del protector de calor - localizar el centro del protector de calor y recortar un área de 2" de alto y 4.5" de ancho, ver la Figura 5. Hacer cualquier recorte adicional si fuera necesario.

8. Apretar todos los fijadores con una llave de torsión a 38 Lb.-pies (52 N*M)

⚠ Se necesita la torsión adecuada para mantener el enganche unido firmemente al vehículo durante el remolque.

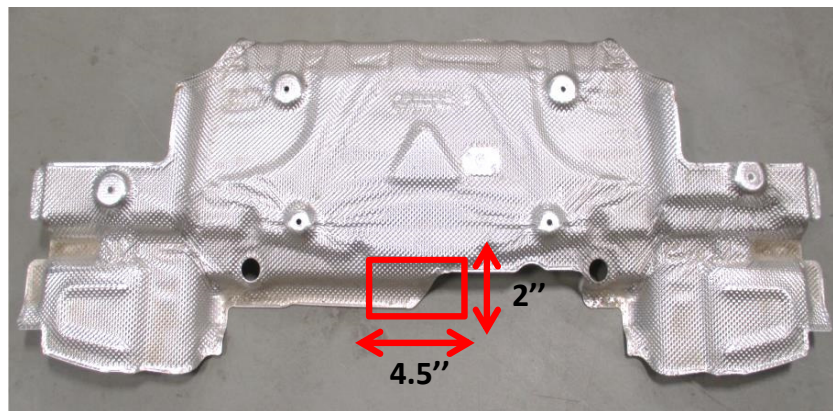

MODELOS MERCEDES:

9. Para el modelo deportivo, hacer un leve recorte en la parte inferior de la fascia trasera si es necesario. Volver a instalar el protector de calor, la fascia y el escape que se retiró en el paso 1-4.



MODELOS MERCEDES:

INFINITI QX30

No incluye modelos deportivos:

Instrucciones de instalación

NÚMEROS DE PARTE: 75223, 44777, CQT75223



Figura 6



Figura 7

Figura 8

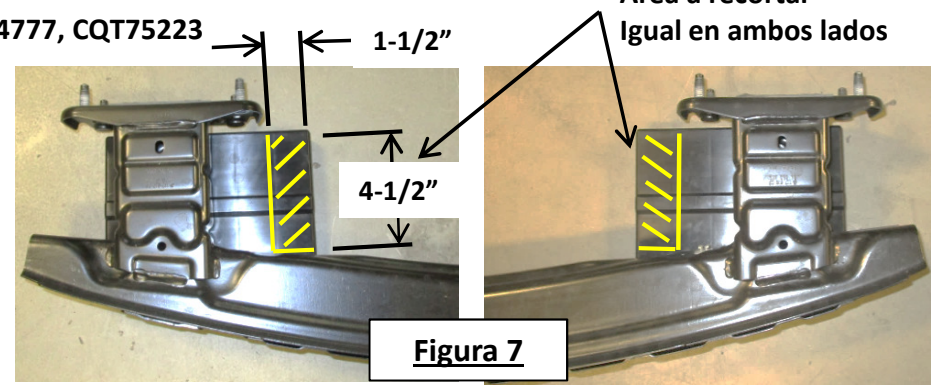
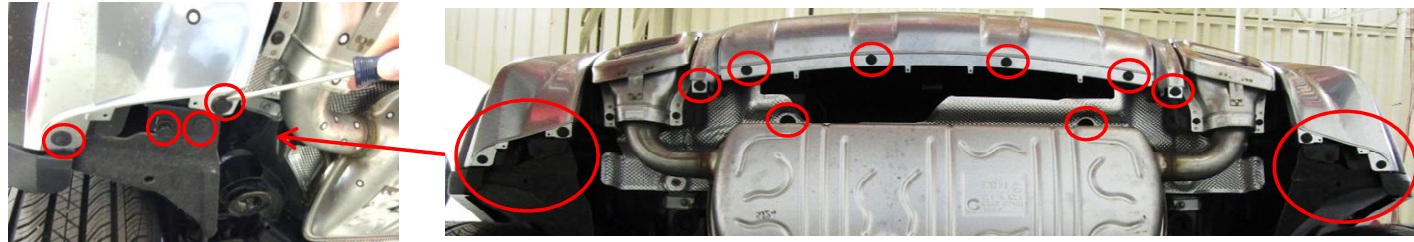

INFINITI QX30 (No se ajusta a los modelos deportivos):

- Retirar las puntas del escape:** Con un destornillador Torx T30, quitar (2) tornillos de la parte inferior de las puntas en cada lado.
- Bajar el escape:** Con una llave de 10 mm de 12 puntos o cubo E12, retirar (1) perno de cada soporte de suspensión del escape y bajar el escape.
NOTA: Apoyar el escape antes de retirar los pernos de suspensión del escape.
- Retirar el protector de calor:** Con un cubo de 8 mm, quitar las (6) tuercas de brida del protector de calor. Retirar el protector de calor y ponerlo a un lado.
- Quitar las luces traseras:** Abrir el baúl. Retirar los paneles de acceso en el interior del maletero y desconectar el cableado de la luz trasera. Con una herramienta pequeña de recortar paneles, hacer palanca con cuidado para sacar las tapas de plástico cerca de las luces traseras para destapar los tornillos de montaje. Con un cubo de 10 mm, retirar (2) tornillos que sujetan cada luz trasera. Con una herramienta para recortar paneles plásticos, hacer palanca con cuidado y sacar la luz trasera del vehículo. **Figura 6.**
- Retirar la placa:** Con un destornillador plano, retirar (6) remaches de presión de la parte superior de la fascia cerca de las luces traseras, (3) por lado. Con un cubo de 10 mm y un destornillador plano, retirar (1) perno y (3) remaches de presión desde la parte exterior baja de la fascia, en ambos lados. Retirar (6) remaches de presión a lo largo del borde inferior de la fascia y (2) pernos de los soportes de la fascia central inferior. Retirar (1) remache de presión y (1) tuerca hexagonal plástica del revestimiento del receptáculo de la rueda, en ambos lados. Con un cubo de 10 mm, quitar (1) tornillo situado verticalmente en la fascia del área superior detrás del receptáculo de la rueda, en ambos lados. Retirar con cuidado la parte trasera de la moldura del receptáculo de la rueda al desenganchar las lengüetas en el interior y tirando suavemente de las molduras. Con una herramienta de recortar paneles plásticos, retirar la fascia empezando por los bordes exteriores cerca de los receptáculos de las ruedas y con cuidado halar la fascia. Desconectar el cableado y colocar la fascia a un lado. **Figura 8.**
- Retirar el travesaño del parachoques:** Con un cubo de 16 mm, retirar (4) tuercas de brida del lado delantero del panel extremo, en ambos lados. Liberar el cableado unido al travesaño de parachoques cerca del lado del pasajero y quitar el parachoques.
- Recortar los paneles plásticos del parachoques:** Con ayuda de una segueta, recortar los paneles de plástico unidos a la parte inferior del travesaño del parachoques como se muestra en la **Figura 7.**
- Recortar el protector de calor:** Localizar el centro del protector de calor y recortar un área de 2" de alto y 4.5" de ancho, ver la **Figura 5.**
- Instalación del enganche:** Aplicar un sellador de silicona alrededor de la abertura cuadrada en el panel del extremo cerca de los agujeros de montaje, en ambos lados, ver la **Figura 4.** Colocar el enganche sobre el travesaño del parachoques alineando los orificios en el enganche con los vástagos en el travesaño del parachoques. Levantar el enganche y el travesaño del parachoques juntos, volver a conectar el cableado al travesaño del parachoques, e instalar en las espigas alineadas en el vehículo con los agujeros en el panel extremo. Volver a instalar las (8) tuercas hexagonales de brida sobre los vástagos del parachoques, (4) por lado. **Ver la Figura 1.**
- Apretar todos los fijadores con una llave de torque a 38 Lb.-pies (52 N*m)** **⚠ Se necesita la torsión adecuada para mantener el enganche unido firmemente al vehículo durante el remolque.**
- Volver a instalar el protector de calor recortado y volver a instalar los colgantes del escape.
- Volver a instalar la fascia, las luces traseras, las puntas del escape y el cableado usando las piezas originales que se retiraron en el paso 1, 4 y 5. Verificar que se vuelvan a conectar todos los cables en la fascia y las luces traseras.
- Volver a instalar las cubiertas de plástico cerca de las luces traseras y paneles de acceso en el interior del baúl.

Nota: Revisar el enganche con frecuencia, verificando que todos los fijadores y la esfera estén correctamente apretados. Si se quita el enganche, tapar todos los orificios en el colector del baúl u otros paneles de la carrocería para evitar la entrada del agua y los gases del escape. Se debe retirar y reemplazar un enganche o esfera que se hayan dañado. Observar las precauciones de seguridad al trabajar por debajo del vehículo y usar protección visual. No cortar los orificios de acceso o accesorios con soplete. Este producto cumple con las especificaciones y requisitos de seguridad para conectar dispositivos y sistemas de remolque del estado de Nueva York, V.E.S.C. Regulación V-5 y SAE J684.

1. **Retirar las puntas del escape:** Con un destornillador Torx T30, quitar (2) tornillos de la parte inferior de las puntas en cada lado.

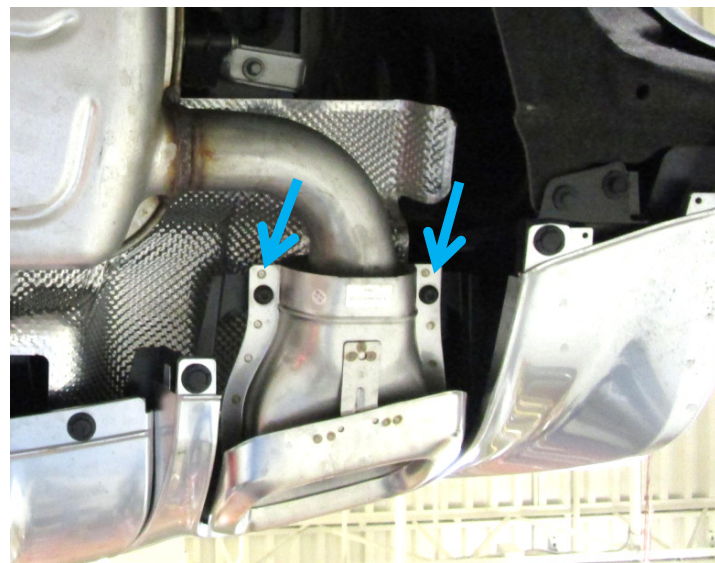
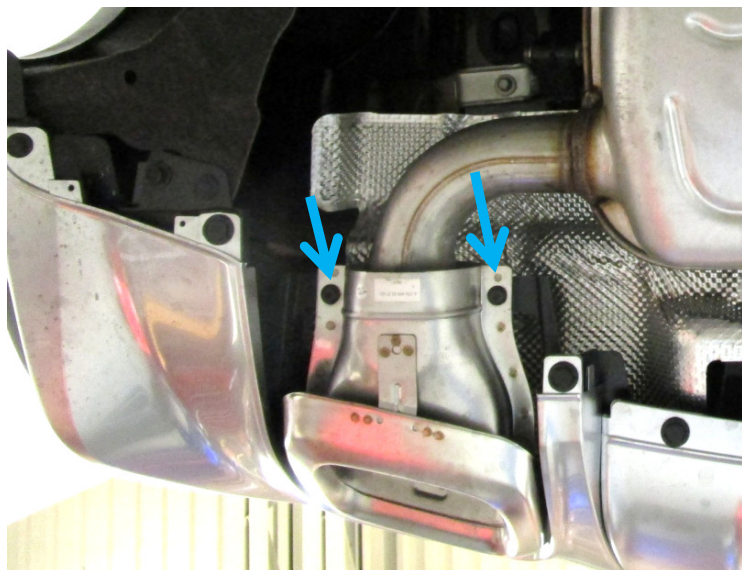

MODELOS INFINITI:

2. **Bajar el escape:** Con una llave de 10 mm de 12 puntos o cubo E12, retirar (1) perno de cada soporte de suspensión del escape y bajar el escape.
NOTA: Apoyar el escape antes de retirar los pernos de suspensión del escape.

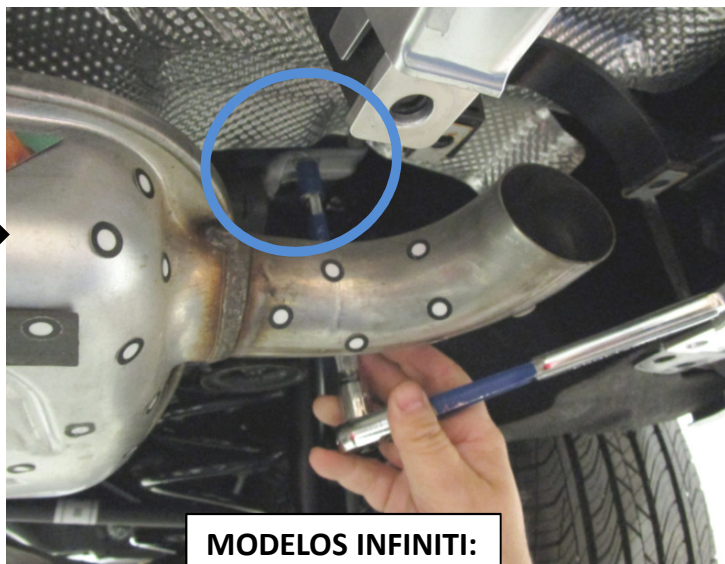

MODELOS INFINITI:

3. **Retirar el protector de calor:** Con un cubo de 8 mm, quitar las (6) tuercas de brida del protector de calor. Retirar el protector de calor y ponerlo a un lado.

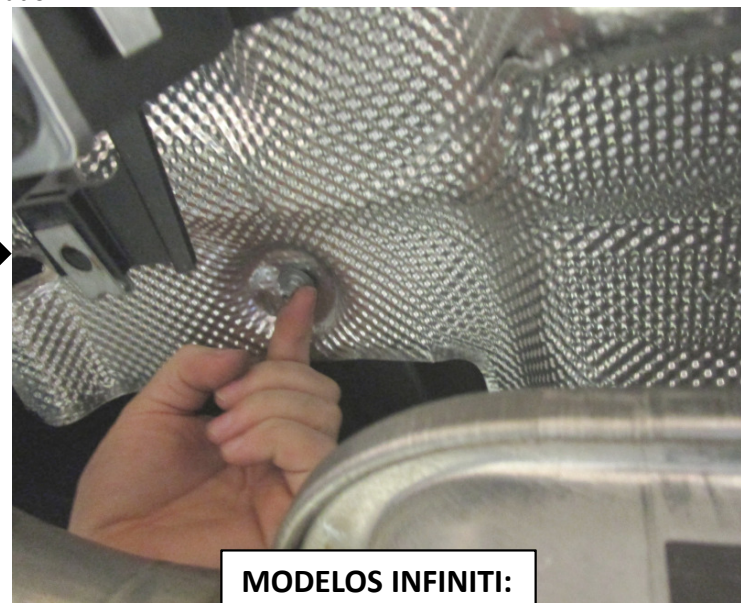

MODELOS INFINITI:

MODELOS INFINITI:

4. **Quitar las luces traseras:** Abrir el baúl. Retirar los paneles de acceso en el interior del maletero y desconectar el cableado de la luz trasera. Con una herramienta pequeña de recortar paneles, hacer palanca con cuidado para sacar las tapas de plástico cerca de las luces traseras para destapar los tornillos de montaje. Con un cubo de 10 mm, retirar (2) tornillos que sujetan cada luz trasera. Con una herramienta para recortar paneles plásticos, hacer palanca con cuidado y sacar la luz trasera del vehículo. **Figura 6.**

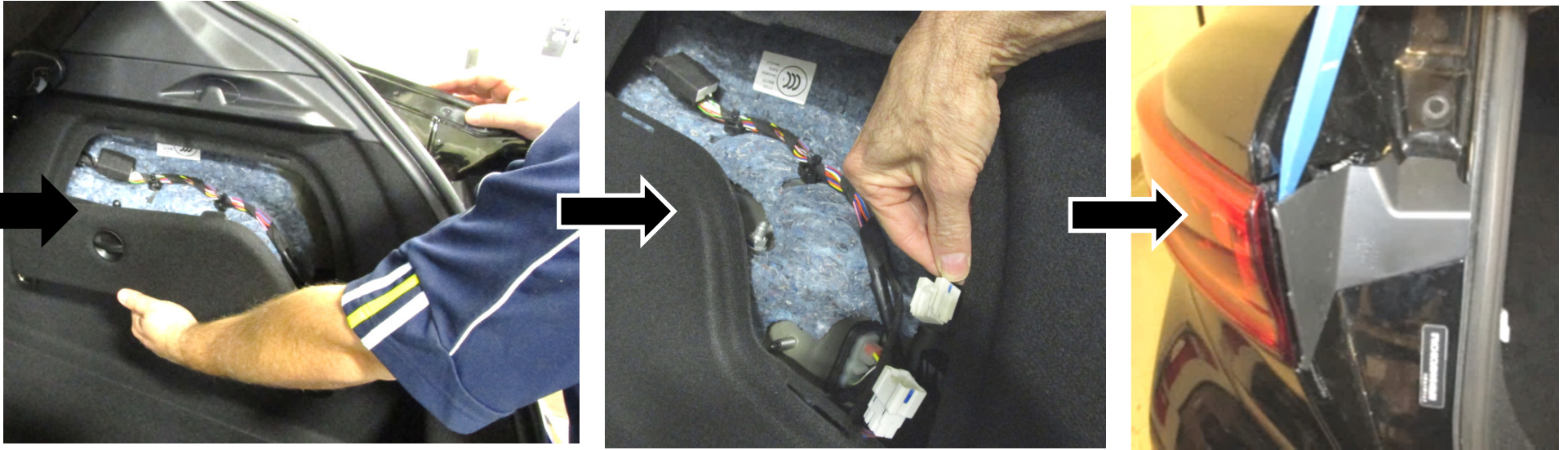

MODELOS INFINITI:

5. **Retirar la placa:** Con un destornillador plano, retirar (6) remaches de presión de la parte superior de la fascia cerca de las luces traseras, (3) por lado. Con un cubo de 10 mm y un destornillador plano, retirar (1) perno y (3) remaches de presión desde la parte exterior baja de la fascia, en ambos lados. Retirar (6) remaches de presión a lo largo del borde inferior de la fascia y (2) pernos de los soportes de la fascia central inferior. Retirar (1) remache de presión y (1) tuerca hexagonal plástica del revestimiento del receptáculo de la rueda, en ambos lados. Con un cubo de 10 mm, quitar (1) tornillo situado verticalmente en la fascia del área superior detrás del receptáculo de la rueda, en ambos lados. Retirar con cuidado la parte trasera de la moldura del receptáculo de la rueda al desenganchar las lengüetas en el interior y tirando suavemente de las molduras. Con una herramienta de recortar paneles plásticos, retirar la fascia empezando por los bordes exteriores cerca de los receptáculos de las ruedas y con cuidado halar la fascia. Desconectar el cableado y colocar la fascia a un lado. **Figura 8.**



6. **Retirar el travesaño del parachoques:** Con un cubo de 16 mm, retirar (4) tuercas de brida del lado delantero del panel extremo, en ambos lados. Liberar el cableado unido al travesaño de parachoques cerca del lado del pasajero y quitar el parachoques.

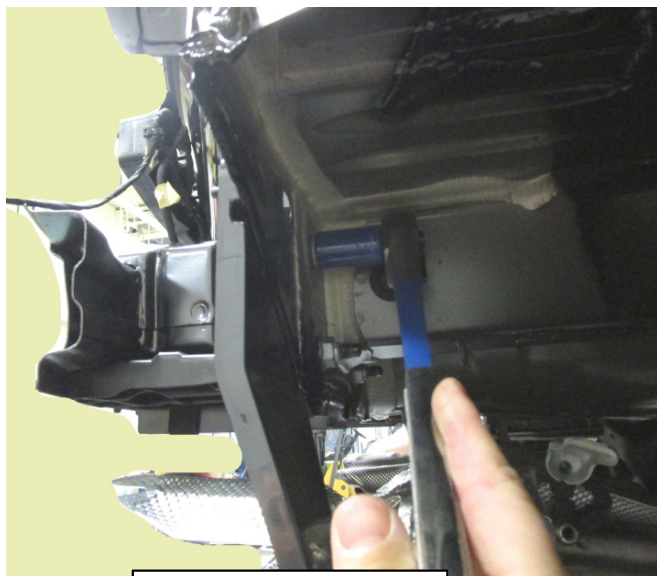

MODELOS INFINITI:

7. **Recortar los paneles plásticos del parachoques:** Con ayuda de una sierra, recortar los paneles de plástico unidos a la parte inferior del travesaño del parachoques como se muestra en la **Figura 7**.

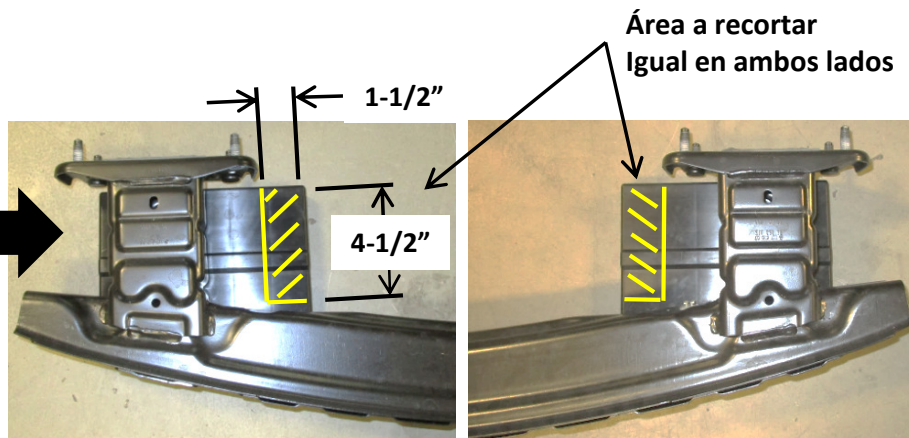

MODELOS INFINITI:

8. **Recortar el protector de calor:** Localizar el centro del protector de calor y recortar un área de 2" de alto y 4.5" de ancho, ver la Figura 5.

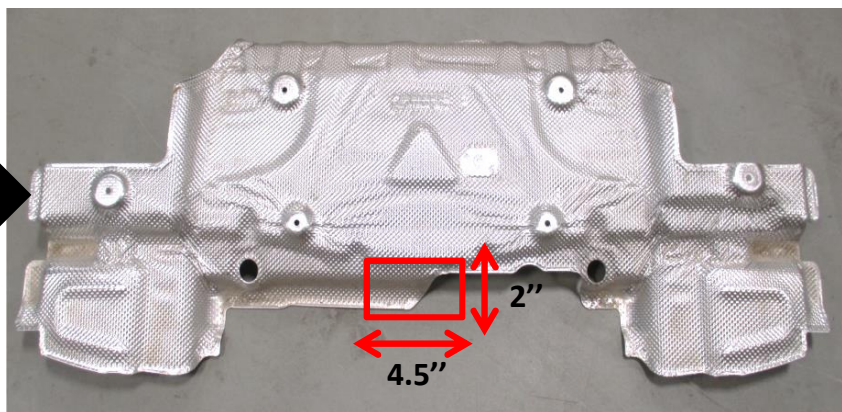

9. **Instalación del enganche:** Aplicar un sellador de silicona alrededor de la abertura cuadrada en el panel del extremo cerca de los agujeros de montaje, en ambos lados, ver la **Figura 4**.

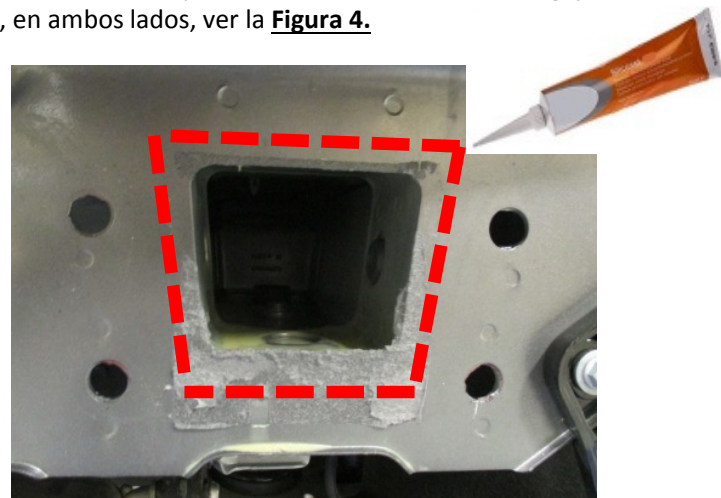

9. **Instalación del enganche continuado** : Colocar el enganche sobre el travesaño del parachoques alineando los orificios en el enganche con los vástagos en el travesaño del parachoques. Levantar el enganche y el travesaño del parachoques juntos, volver a conectar el cableado al travesaño del parachoques, e instalar en las espigas alineadas en el vehículo con los agujeros en el panel extremo.



MODELOS INFINITI:

9. **Instalación del enganche continuado**– Volver a instalar las (8) tuercas hexagonales de brida sobre los vástagos del parachoques, (4) por lado.

10. **Apretar todos los fijadores con una llave de torque a 38 Lb.-pies (52 N*M)**

! Se necesita la torsión adecuada para mantener el enganche unido firmemente al vehículo durante el remolque.

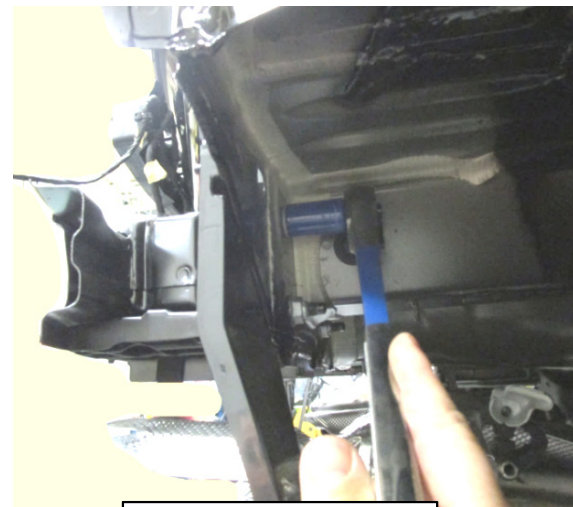

MODELOS INFINITI:

11. Volver a instalar el protector de calor recortado y volver a instalar los colgantes del escape.
12. Volver a instalar la fascia, las luces traseras, las puntas del escape y el cableado usando las piezas originales que se retiraron en el paso 1, 4 y 5. Verificar que se vuelvan a conectar todos los cables en la fascia y las luces traseras.
13. Volver a instalar las cubiertas de plástico cerca de las luces traseras y paneles de acceso en el interior del baúl.

